

Art.Nr.

5906306901 / 5906306907 / 59063069930 /
5906306917 / 59063069969 / 35063029978 /
39063039969 / 58063049944 / 5906306984

AusgabeNr.

5906306901_0308

Rev.Nr.

21/05/2026



PRACTIXX IXES



DC100
ASA150-BE
IX-ASA100
PX-AS-100



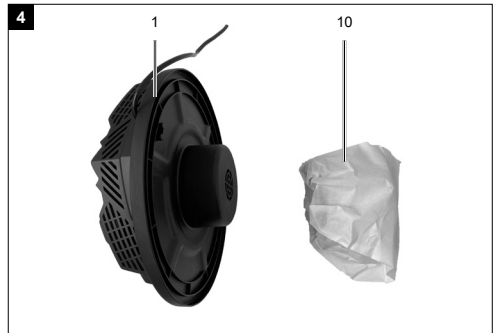
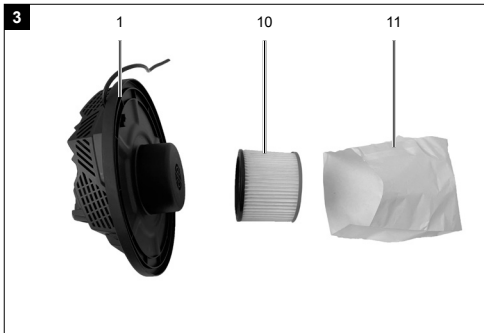
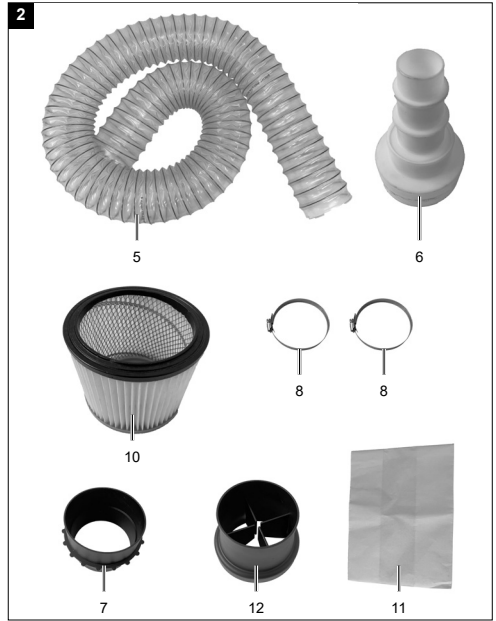

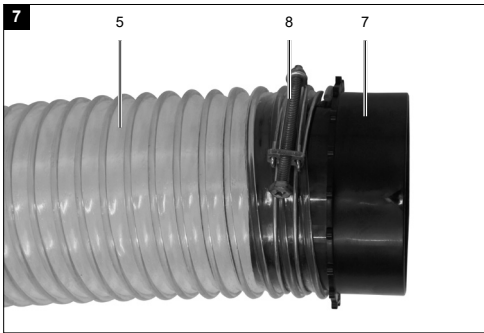
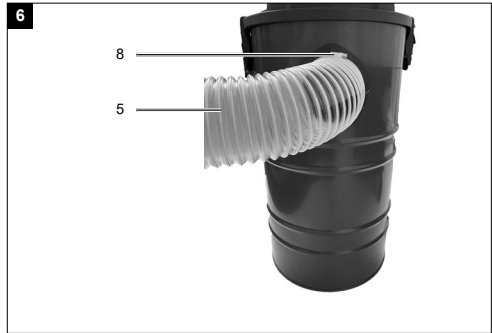
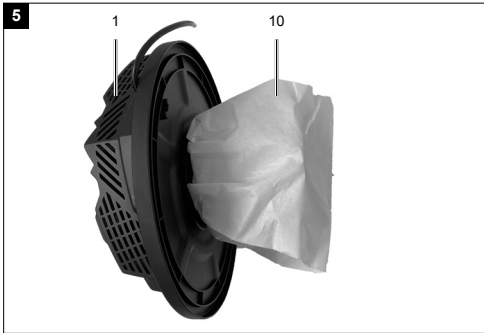

DE	Absauganlage Originalbetriebsanleitung	5
GB	Dust extraction system Translation of original instruction manual	15
EE	Imusüsteem Originaalkäitusejuhendi tõlge	23
LT	Išsiurbimo įrenginys Originalios naudojimo instrukcijos vertimas	31
LV	Nosūķšanas iekārta Oriģinālās lietošanas instrukcijas tulkojums	39
SE	Utsugningsanläggning Översättning av original-bruksanvisning	47
FI	Imulaiteisto Käännös alkuperäisestä käyttöohjeesta	55
DK	Udsugningsanlæg Oversættelse fra den oprindelige betjeningsvejledning	63
NO	Avtrekksanlegg Oversettelse av den originale brukerveiledningen	71





Erklärung der Symbole auf dem Gerät

Die Verwendung von Symbolen in diesem Handbuch soll Ihre Aufmerksamkeit auf mögliche Risiken lenken. Die Sicherheitssymbole und Erklärungen, die diese begleiten, müssen genau verstanden werden. Die Warnungen selbst beseitigen keine Risiken und können korrekte Maßnahmen zum Verhüten von Unfällen nicht ersetzen.

 	<p>Vor Inbetriebnahme Bedienungsanleitung und Sicherheitshinweise lesen und beachten!</p>
	<p>Tragen Sie einen Gehörschutz. Die Einwirkung von Lärm kann Gehörverlust bewirken.</p>
	<p>Tragen Sie eine Staubschutzmaske. Beim Bearbeiten von Materialien kann gesundheitsschädlicher Staub entstehen. Asbesthaltiges Material darf nicht bearbeitet werden!</p>
	<p>Schutzklasse II (Doppelisolierung)</p>
	<p>Das Produkt entspricht den geltenden europäischen Richtlinien.</p>
<p>⚠ Achtung!</p>	<p>In dieser Bedienungsanweisung haben wir Stellen, die Ihre Sicherheit betreffen, mit diesem Zeichen ⚠ versehen.</p>
	<p>Das Produkt entspricht den geltenden serbischen Richtlinien.</p>

Inhaltsverzeichnis:**Seite:**

1.	Einleitung	7
2.	Gerätebeschreibung	7
3.	Lieferumfang	7
4.	Bestimmungsgemäße Verwendung	7
5.	Sicherheitshinweise	8
6.	Technische Daten	10
7.	Auspacken	10
8.	Aufbau / Vor Inbetriebnahme	10
9.	In Betrieb nehmen	11
10.	Elektrischer Anschluss	11
11.	Reinigung	11
12.	Lagerung	11
13.	Wartung	11
14.	Entsorgung und Wiederverwertung	12
15.	Konformitätserklärung	79

1. Einleitung

Hersteller:

Schepbach GmbH
Günzburger Straße 69
D-89335 Ichenhausen

Verehrter Kunde

Wir wünschen Ihnen viel Freude und Erfolg beim Arbeiten mit Ihrem neuen Gerät.

Hinweis:

Der Hersteller dieses Gerätes haftet nach dem geltenden Produkthaftungsgesetz nicht für Schäden, die an diesem Gerät oder durch dieses Gerät entstehen bei:

- unsachgemäßer Behandlung
- Nichtbeachtung der Bedienungsanweisung
- Reparaturen durch Dritte, nicht autorisierte Fachkräfte
- Einbau und Austausch von nicht originalen Ersatzteilen
- nicht bestimmungsgemäßer Verwendung
- Ausfällen der elektrischen Anlage bei Nichtbeachtung der elektrischen Vorschriften und VDE-Bestimmungen 0100, DIN 57113 / VDE 0113

Beachten Sie:

Lesen Sie vor der Montage und vor Inbetriebnahme den gesamten Text der Bedienungsanleitung durch.

Diese Bedienungsanleitung soll es Ihnen erleichtern, Ihr Gerät kennenzulernen und dessen bestimmungsgemäßen Einsatzmöglichkeiten zu nutzen.

Die Bedienungsanleitung enthält wichtige Hinweise, wie Sie mit dem Gerät sicher, fachgerecht und wirtschaftlich arbeiten, und wie Sie Gefahren vermeiden, Reparaturkosten sparen, Ausfallzeiten verringern und die Zuverlässigkeit und Lebensdauer des Gerätes erhöhen.

Zusätzlich zu den Sicherheitsbestimmungen dieser Bedienungsanleitung müssen Sie unbedingt die für den Betrieb des Gerätes geltenden Vorschriften Ihres Landes beachten.

Bewahren Sie die Bedienungsanleitung, in einer Plastikhülle geschützt vor Schmutz und Feuchtigkeit, bei dem Gerät auf. Sie muss von jeder Bedienungsperson vor Aufnahme der Arbeit gelesen und sorgfältig beachtet werden.

An dem Gerät dürfen nur Personen arbeiten, die im Gebrauch des Gerätes unterwiesen und über die damit verbundenen Gefahren unterrichtet sind. Das geforderte Mindestalter ist einzuhalten.

Neben den in dieser Bedienungsanleitung enthaltenen Sicherheitshinweisen und den besonderen Vorschriften Ihres Landes sind die für den Betrieb von baugleichen Maschinen allgemein anerkannten technischen Regeln zu beachten.

Wir übernehmen keine Haftung für Unfälle oder Schäden, die durch Nichtbeachten dieser Anleitung und den Sicherheitshinweisen entstehen.

2. Gerätebeschreibung

1. Motorgehäuse
2. Griff
3. Spänebehälter
4. Ein-/Ausschalter
5. Absaugschlauch
6. Adapter
7. Schlauchkupplung
8. Schlauchschelle
9. Verriegelungshaken
10. Filterpatrone
11. Filterbeutel
12. Schlauchkupplung Ø100mm

3. Lieferumfang

- Absauganlage
- Absaugschlauch
- Schlauchkupplung
- Adapter-Set (4-teilig)
- Filterpatrone
- Filterbeutel
- 2x Schlauchschelle
- Schlauchkupplung Ø100mm
- Bedienungsanleitung

4. Bestimmungsgemäße Verwendung

Die Maschine entspricht der gültigen EG-Maschinenrichtlinie.

- Die Maschine ist nach dem Stand der Technik und den sicherheitstechnischen Regeln gebaut. Dennoch können bei Ihrer Verwendung Gefahren für Leib und Leben des Benutzers oder Dritter bzw. Beeinträchtigungen der Maschine und anderer Sachwerte entstehen.
- Maschine nur in technisch einwandfreiem Zustand sowie bestimmungsgemäß, sicherheits- und gefahrenbewusst unter Beachtung der Betriebsanleitung benutzen! Insbesondere Störungen, die die Sicherheit beeinträchtigen können, umgehend beseitigen (lassen)!

- Die Maschine ist für den gewerblichen Einsatz bestimmt, zum Beispiel in Hotels, Schulen, Krankenhäusern, Fabriken, Geschäften, Büros und Mietgeschäften.
- Filter regelmäßig auf Beschädigung prüfen. Beschädigte Filter austauschen! Gehäusedichtigkeit und Dichtungen für Filter und Spänesack regelmäßig prüfen.
- Beim Einsatz der Reinigungsdüsen keine Fremdkörper aufsaugen wie zum Beispiel Schrauben, Nägel, Kunststoff- oder Holzstücke.
- Die Maschine darf nur mit Originalteilen und Originalzubehör des Herstellers betrieben werden.
- Absaugen von Holzstaub und Holzspänen im gewerblichen Bereich ist nicht zulässig.
- Das Absaugen von brennbaren Flüssigkeiten oder gesundheitsgefährdenden Stäuben ist nicht zulässig.
- Nur zum Sammeln von Spänen (nicht Staub) geeignet.
- Jeder darüber hinausgehende Gebrauch gilt als nicht bestimmungsgemäß. Für daraus resultierende Schäden haftet der Hersteller nicht; das Risiko dafür trägt allein der Benutzer.
- Die Sicherheits-, Arbeits- und Wartungsvorschriften des Herstellers sowie die in den Technischen Daten angegebenen Abmessungen müssen eingehalten werden.
- Die Maschine darf nur von Personen genutzt, gewartet oder instandgesetzt werden, die damit vertraut und über die Gefahren unterrichtet sind. Eigenmächtige Veränderungen an der Maschine schließen eine Haftung des Herstellers für daraus resultierende Schäden aus.
- Die Maschine darf nur mit Originalzubehör des Herstellers genutzt werden.
- Bitte beachten Sie, dass unsere Geräte nicht für industrielle Zwecke konzipiert wurden. Wir übernehmen keine Garantie, wenn das Gerät in industriellen Anwendungen oder für gleichwertige Arbeiten verwendet wird.

5. Sicherheitshinweise

⚠ **Achtung!** Beim Gebrauch von Elektrowerkzeugen sind zum Schutz gegen elektrischen Schlag, Verletzungs- und Brandgefahr folgende grundsätzliche Sicherheitsmaßnahmen zu beachten. Lesen Sie alle diese Hinweise, bevor Sie dieses Elektrowerkzeug benutzen, und bewahren Sie die Sicherheitshinweise gut auf.

Sicheres Arbeiten

- **Warnung:** Wenn Elektrowerkzeuge eingesetzt werden, müssen die grundlegenden Sicherheitsvorkehrungen befolgt werden, um die Risiken von Feuer, elektrischem Schlag und Verletzungen von Personen auszuschließen.
- Beachten Sie alle diese Hinweise, bevor und während Sie mit der Maschine arbeiten.
- Bewahren Sie diese Sicherheitshinweise gut auf.
- Schützen Sie sich vor elektr. Schlag! Vermeiden Sie Körperberührungen mit geerdeten Teilen.
- Unbenutzte Geräte sollten an einem trockenen, verschlossenen Ort und außerhalb der Reichweite von Kindern aufbewahrt werden.
- Halten Sie die Werkzeuge scharf und sauber, um besser und sicherer arbeiten zu können.
- Kontrollieren Sie regelmäßig das Kabel des Werkzeugs und lassen Sie es bei Beschädigung von einem anerkannten Fachmann erneuern.
- Kontrollieren Sie Verlängerungskabel regelmäßig und ersetzen Sie sie, wenn sie beschädigt sind.
- Verwenden Sie im Freien nur dafür zugelassene, entsprechend gekennzeichnete Verlängerungskabel.
- Achten Sie darauf, was Sie tun. Gehen Sie mit Vernunft an die Arbeit. Benutzen Sie das Werkzeug nicht, wenn Sie müde sind.
- Benutzen Sie keine Werkzeuge, bei denen sich der Schalter nicht ein- und ausschalten lässt.
- **Warnung!** Der Gebrauch anderer Einsatzwerkzeuge und anderen Zubehörs kann eine Verletzungsgefahr für Sie bedeuten.
- Ziehen Sie bei jeglichen Einstell- und Wartungsarbeiten den Netzstecker.
- Geben Sie die Sicherheitshinweise an alle Personen, die an der Maschine arbeiten, weiter.
- Überprüfen Sie vor Inbetriebnahme, ob die Spannung auf dem Typenschild des Gerätes mit der Netzspannung übereinstimmt.
- Ist ein Verlängerungskabel erforderlich, so vergewissern Sie sich, dass dessen Querschnitt für die Stromaufnahme des Gerätes ausreichend ist. Mindestquerschnitt 1,5 mm².
- Kabeltrommel nur im abgerollten Zustand verwenden.
- Überprüfen Sie die Netzanschlussleitung. Verwenden Sie keine fehlerhaften oder beschädigten Anschlussleitungen.
- Benutzen Sie das Kabel nicht, um den Stecker aus der Steckdose zu ziehen. Schützen Sie das Kabel vor Hitze, Öl und scharfen Kanten.
- Setzen Sie die Maschine nicht dem Regen aus und benutzen Sie die Maschine nicht in feuchter oder

nasser Umgebung.

- Sorgen Sie für gute Beleuchtung.
- Sägen Sie nicht in der Nähe von brennbaren Flüssigkeiten oder Gasen.
- Bei Arbeiten im Freien ist rutschfestes Schuhwerk empfehlenswert. Tragen Sie bei langen Haaren ein Haarnetz. Vermeiden Sie abnormale Körperhaltung
- Die Bedienungsperson muss mindestens 18 Jahre alt sein, Auszubildende mindestens 16 Jahre, jedoch nur unter Aufsicht.
- Kinder von dem am Netz angeschlossenen Gerät fernhalten.
- Halten Sie den Arbeitsplatz von Holzabfällen und herumliegenden Teilen frei.
- Unordnung im Arbeitsbereich kann Unfälle zur Folge haben.
- Lassen Sie andere Personen, insbesondere Kinder, nicht das Werkzeug oder das Netzkabel berühren. Halten Sie sie vom Arbeitsplatz fern.
- An der Maschine tätige Personen dürfen nicht abgelenkt werden.
- Umrüstungen, sowie Einstell-, Mess- und Reinigungsarbeiten nur bei abgeschaltetem Motor durchführen. - Netzstecker ziehen –
- Überprüfen Sie vor dem Einschalten, dass die Schlüssel und Einstellwerkzeuge entfernt sind.
- Beim Verlassen des Arbeitsplatzes den Motor ausschalten und Netzstecker ziehen.
- Sämtliche Schutz- und Sicherheitseinrichtungen müssen nach abgeschlossener Reparatur oder Wartung sofort wieder montiert werden.
- Die Sicherheits-, Arbeits-, und Warnhinweise des Herstellers, sowie die in den Technischen Daten angegebenen Abmessungen, müssen eingehalten werden.
- Die einschlägigen Unfallverhütungsvorschriften und die sonstigen, allgemein anerkannten sicherheitstechnischen Regeln, müssen beachtet werden.
- Verwenden Sie keine leistungsschwachen Maschinen für schwere Arbeiten.
- Verwenden Sie das Kabel nicht für Zwecke, für die es nicht bestimmt ist!
- Sorgen Sie für sicheren Stand und halten Sie jederzeit das Gleichgewicht.
- Überprüfen Sie, ob die beweglichen Teile einwandfrei funktionieren und nicht klemmen oder ob Teile beschädigt sind. Sämtliche Teile müssen richtig montiert sein und alle Bedingungen erfüllen, um den einwandfreien Betrieb des Werkzeugs sicherzustellen.
- Beschädigte Schutzvorrichtungen und Teile müssen sachgemäß durch eine anerkannte Fachwerkstatt repariert oder ausgewechselt werden, soweit nichts

anderes in der Gebrauchsanweisung angegeben ist.

- Lassen Sie beschädigte Schalter durch eine Kundendienstwerkstatt auswechseln.
- Dieses Werkzeug entspricht den einschlägigen Sicherheitsbestimmungen. Reparaturen dürfen nur durch eine Elektrofachkraft ausgeführt werden, indem Originalersatzteile verwendet werden; andernfalls können Unfälle für Benutzer entstehen.
- Falls erforderlich, geeignete persönliche Schutzausrüstung tragen. Dies könnte beinhalten:
 - Gehörschutz zur Vermeidung des Risikos, schwerhörig zu werden;
 - Atemschutz zur Vermeidung des Risikos, gefährlichen Staub einzuatmen.
- Die Bedienperson muss über die Bedingungen informiert werden, die die Lärmverursachung beeinflussen.
- Fehler in der Maschine sind, sobald sie entdeckt werden, der für die Sicherheit verantwortlichen Person zu melden.
- Dieses Gerät ist nicht zur Aufnahme gefährlichen Staubs geeignet.
- Dieses Gerät ist nicht dafür bestimmt, durch Personen (einschließlich Kinder) mit eingeschränkten physischen, sensorischen oder geistigen Fähigkeiten oder mangels Erfahrung und/oder mangels Wissen benutzt zu werden, es sei denn, sie werden durch eine für ihre Sicherheit zuständige Person beaufsichtigt oder erhalten von ihr Anweisungen, wie das Gerät zu benutzen ist. Kinder sollten beaufsichtigt werden, um sicherzustellen, dass sie nicht mit dem Gerät spielen.
- **WARNUNG:** Bediener müssen angemessen in den Gebrauch dieser Maschinen unterwiesen werden.
- **WARNUNG:** Diese Maschine ist nicht für die Aufnahme von gesundheitsgefährdendem Staub geeignet.
- **WARNUNG:** Diese Maschine ist nur zur Trockenanwendung bestimmt.
- **WARNUNG:** Diese Maschine ist nur für den Gebrauch in Innenräumen bestimmt.
- **WARNUNG:** Diese Maschine darf nur in Innenräumen aufbewahrt werden.
- **WARNUNG:** Die Netzanschlussleitung nicht mit den rotierenden Bürsten in Berührung kommen lassen.

⚠ WARNUNG! Dieses Elektrowerkzeug erzeugt während des Betriebs ein elektromagnetisches Feld. Dieses Feld kann unter bestimmten Umständen aktive oder passive medizinische Implantate beeinträchtigen. Um die Gefahr von ernsthaften oder tödlichen Verletzungen zu verringern, empfehlen wir Personen mit medizinischen Implantaten ihren Arzt und den Hersteller

vom medizinischen Implantat zu konsultieren, bevor das Elektrowerkzeug bedient wird.

Restrisiken

Die Maschine ist nach dem Stand der Technik und den anerkannten sicherheitstechnischen Regeln gebaut. Dennoch können beim Arbeiten einzelne Restrisiken auftreten.

- Gefährdung der Gesundheit durch Holzstäube oder Holzspäne. Unbedingt persönliche Schutzausrüstungen wie Augenschutz und Staubmaske tragen.
- Beim Verschießen und Wechseln des Staubsammelbeutels ist das Einatmen von Staub möglich. Werden die Hinweise zur Entsorgung in der Bedienungsanleitung nicht beachtet (z.B. Verwendung von Staubmasken P2), kann dies zum Einatmen von Staub führen.
- Gefährdung der Gesundheit durch Lärm. Beim Arbeiten wird der zulässige Lärmpegel überschritten. Unbedingt persönliche Schutzausrüstungen wie Gehörschutz tragen.
- Gefährdung durch Strom, bei Verwendung nicht ordnungsgemäßer Elektro-Anschlussleitungen.
- Des Weiteren können trotz aller getroffenen Vorkehrungen nicht offensichtliche Restrisiken bestehen.
- Restrisiken können minimiert werden, wenn die „Sicherheitshinweise“ und die „Bestimmungsgemäße Verwendung“, sowie die Bedienungsanleitung insgesamt beachtet werden.

Bewahren Sie die Sicherheitshinweise gut auf.

6. Technische Daten

Absaugstutzen, Anschluss Ø	100 mm
Schlauchlänge	2000 mm
Luftleistung	215 m³/h
Druckdifferenz	25000 Pa
Filterfläche	0,3 m²
Behältervolumen	65 l
Gewicht	6,3 kg
Elektromotor	220 - 240 V~ 50/60 Hz
Aufnahmeleistung	1200 W
Motordrehzahl	35000 min ⁻¹

Technische Änderungen vorbehalten!

Geräusch und Vibration

⚠ Warnung: Lärm kann gravierende Auswirkungen auf Ihre Gesundheit haben. Übersteigt der Maschinenlärm 85 dB, tragen Sie bitte einen geeigneten Gehörschutz.

7. Auspacken

⚠ ACHTUNG!

Gerät und Verpackungsmaterial sind kein Kinderspielzeug! Kinder dürfen nicht mit Kunststoffbeuteln, Folien und Kleinteilen spielen! Es besteht Verschluckungs- und Erstickungsgefahr!

- Öffnen Sie die Verpackung und nehmen Sie das Gerät vorsichtig heraus.
- Entfernen Sie das Verpackungsmaterial sowie Verpackungs- und Transportsicherungen (falls vorhanden).
- Überprüfen Sie, ob der Lieferumfang vollständig ist.
- Kontrollieren Sie das Gerät und die Zubehörteile auf Transportschäden. Bei Beanstandungen muss sofort der Zubringer verständigt werden. Spätere Reklamationen werden nicht anerkannt.
- Bewahren Sie die Verpackung nach Möglichkeit bis zum Ablauf der Garantiezeit auf.
- Machen Sie sich vor dem Einsatz anhand der Bedienungsanleitung mit dem Gerät vertraut.
- Verwenden Sie bei Zubehör sowie Verschleiß- und Ersatzteilen nur Originalteile. Ersatzteile erhalten Sie bei Ihrem Fachhändler.
- Geben Sie bei Bestellungen unsere Artikelnummern sowie Typ und Baujahr des Gerätes an.

8. Aufbau / Vor Inbetriebnahme

⚠ ACHTUNG!

Vor der Inbetriebnahme das Gerät unbedingt komplett montieren!

8.1 Montage Filterpatrone (10) mit Filterbeutel (11), Abb. 3 - 5

- Filterpatrone (10) in den Filterbeutel (11) stecken. (Abb. 3 + 4)
- Den Überhang in die Filterpatrone (10) drücken. (Abb. 4)
- Die Filterpatrone (10) nun auf das Motorgehäuse (1) stecken. (Abb. 5)
- Das komplette Motorgehäuse (1) auf den Behälter (3) setzen und Verriegelungshaken (9) verriegeln.

8.2 Montage Absaugschlauch (5), Abb. 6 + 7

- Den Absaugschlauch (5) mit der Schlauchschelle (8) am Schlauchstutzen des Behälters (3) montieren.
- Die andere Seite des Absaugschlauches (5) mit der Schlauchschelle (8) und Schlauchkupplung (7) montieren.

9. In Betrieb nehmen

⚠ ACHTUNG!

Vor der Inbetriebnahme das Gerät unbedingt komplett montieren!

9.1 Ein-/Ausschalten, Abb. 1

- Zum Einschalten betätigen Sie den Ein-/Ausschalter (4) auf die Position „I“.
- Um das Gerät wieder auszuschalten, betätigen Sie den Ein-/Ausschalter (4) auf die Position „0“.

10. Elektrischer Anschluss

Der installierte Elektromotor ist betriebsfertig angeschlossen. Der Anschluss entspricht den einschlägigen VDE- und DIN-Bestimmungen. Der kundenseitige Netzanschluss sowie die verwendete Verlängerungsleitung müssen diesen Vorschriften entsprechen.

Schadhafte Elektro-Anschlussleitung

An elektrischen Anschlussleitungen entstehen oft Isolationsschäden.

Ursachen hierfür können sein:

- Druckstellen, wenn Anschlussleitungen durch Fenster oder Türspalten geführt werden.
- Knickstellen durch unsachgemäße Befestigung oder Führung der Anschlussleitung.
- Schnittstellen durch Überfahren der Anschlussleitung.
- Isolationsschäden durch Herausreißen aus der Wandsteckdose.
- Risse durch Alterung der Isolation.

Solch schadhafte Elektro-Anschlussleitungen dürfen nicht verwendet werden und sind aufgrund der Isolationsschäden lebensgefährlich.

Elektrische Anschlussleitungen regelmäßig auf Schäden überprüfen. Achten Sie darauf, dass beim Überprüfen die Anschlussleitung nicht am Stromnetz hängt. Elektrische Anschlussleitungen müssen den einschlägigen VDE- und DIN-Bestimmungen entsprechen. Verwenden Sie nur Anschlussleitungen mit gleicher Kennzeichnung.

Ein Aufdruck der Typenbezeichnung auf dem Anschlusskabel ist Vorschrift.

Beim Einphasen-Wechselstrommotor empfehlen wir, für Maschinen mit hohem Anlaufstrom (ab 3000 Watt), eine Absicherung von C 16A oder K 16A!

Anschlussart Y

Wenn ein Ersatz der Netzanschlussleitung erforderlich ist, ist dies vom Hersteller oder seinem Vertreter auszuführen, um Sicherheitsgefährdungen zu vermeiden.

11. Reinigung

⚠ Achtung!

Ziehen Sie vor allen Reinigungsarbeiten den Netzstecker.

Wir empfehlen, dass Sie das Gerät direkt nach jeder Benutzung reinigen.

Wischen Sie von Zeit zu Zeit mit einem Tuch Späne und Staub von der Maschine ab.

Reinigen Sie das Gerät regelmäßig mit einem feuchten Tuch und etwas Schmierseife. Verwenden Sie keine Reinigungs- oder Lösungsmittel; diese könnten die Kunststoffteile des Gerätes angreifen.

Achten Sie darauf, dass kein Wasser in das Geräteinnere gelangen kann.

12. Lagerung

- Lagern Sie das Gerät und dessen Zubehör an einem dunklen, trockenen und frostfreien sowie für Kinder unzugänglichen Ort.
- Die optimale Lagertemperatur liegt zwischen 5 und 30 °C.
- Bewahren Sie das Werkzeug in der Originalverpackung auf.
- Decken Sie das Werkzeug ab, um es vor Staub oder Feuchtigkeit zu schützen.
- Bewahren Sie die Bedienungsanleitung bei dem Werkzeug auf.

13. Wartung

Achtung!

Ziehen Sie vor allen Wartungsarbeiten den Netzstecker.

Anschlüsse und Reparaturen

Anschlüsse und Reparaturen der elektrischen Ausrüstung dürfen nur von einer Elektro-Fachkraft durchgeführt werden.

Bei Rückfragen bitte folgende Daten angeben:

- Stromart des Motors
- Daten des Maschinen-Typenschildes
- Daten des Motor-Typenschildes

Service-Informationen

Es ist zu beachten, dass bei diesem Produkt folgende Teile einem gebrauchsgemäßen oder natürlichen Verschleiß unterliegen bzw. folgende Teile als Verbrauchsmaterialien benötigt werden.

Verschleißteile*: Filtersack, Filterpatrone

* nicht zwingend im Lieferumfang enthalten!

Ersatzteile und Zubehör erhalten Sie in unserem Service-Center. Scannen Sie hierzu den QR-Code auf der Titelseite.

14. Entsorgung und Wiederverwertung

Hinweise zur Verpackung



Die Verpackungsmaterialien sind recycelbar. Bitte Verpackungen umweltgerecht entsorgen.

Hinweise zum Elektro- und Elektronikgerätegesetz (ElektroG)



Elektro- und Elektronik-Altgeräte gehören nicht in den Hausmüll, sondern sind einer getrennten Erfassung bzw. Entsorgung zuzuführen!

- Altbatterien oder -akkus, welche nicht fest im Altgerät verbaut sind, müssen vor Abgabe zerstörungsfrei entnommen werden! Deren Entsorgung wird über das Batteriegesetz geregelt.
- Besitzer bzw. Nutzer von Elektro- und Elektronikgeräten sind nach deren Gebrauch gesetzlich zur Rückgabe verpflichtet.
- Der Endnutzer trägt die Eigenverantwortung für das Löschen seiner personenbezogenen Daten auf dem zu entsorgenden Altgerät!
- Das Symbol der durchgestrichenen Mülltonne bedeutet, dass Elektro- und Elektronikaltgeräte nicht über den Hausmüll entsorgt werden dürfen.
- Elektro- und Elektronikaltgeräte können bei folgenden Stellen unentgeltlich abgegeben werden:
 - Öffentlich-rechtliche Entsorgungs- bzw. Sammelstellen (z. B. kommunale Bauhöfe).

- Verkaufsstellen von Elektrogeräten (stationär und online), sofern Händler zur Rücknahme verpflichtet sind oder diese freiwillig anbieten.
- Bis zu drei Elektroaltgeräte pro Geräteart, mit einer Kantenlänge von maximal 25 Zentimetern, können Sie ohne vorherigen Erwerb eines Neugerätes vom Hersteller kostenfrei bei diesem abgeben oder einer anderen autorisierten Sammelstelle in Ihrer Nähe zuführen.
- Weitere ergänzende Rücknahmebedingungen der Hersteller und Vertreiber erfahren Sie beim jeweiligen Kundenservice.
- Im Falle der Anlieferung eines neuen Elektrogerätes durch den Hersteller an einen privaten Haushalt, kann dieser die unentgeltliche Abholung des Elektroaltgerätes, auf Nachfrage vom Endnutzer, veranlassen. Setzen Sie sich hierzu mit dem Kundenservice des Herstellers in Verbindung.
- Diese Aussagen gelten nur für Geräte, die in den Ländern der Europäischen Union installiert und verkauft werden und die der Europäischen Richtlinie 2012/19/EU unterliegen. In Ländern außerhalb der Europäischen Union können davon abweichende Bestimmungen für die Entsorgung von Elektro- und Elektronik-Altgeräten gelten.

Garantiebedingungen

Revisionsdatum 31. März 2026

Unsere Produkte unterliegen einer strengen Qualitätskontrolle. Sollte ein Produkt dennoch nicht einwandfrei funktionieren, bedauern wir dies sehr und bitten Sie, sich an unseren Servicedienst unter der unten angegebenen Adresse zu wenden. Die nachfolgenden Hinweise sollen Ihnen für eine problemlose Bearbeitung und Regulierung im Schadensfall dienen.

Für die Geltendmachung von Garantieansprüchen innerhalb Deutschlands gilt Folgendes:

1. **Diese Garantiebedingungen** regeln unsere **zusätzlichen Hersteller-Garantieleistungen** für Käufer (private Endverbraucher) von neuen Produkten. Die gesetzlichen Gewährleistungsansprüche werden von dieser Garantie nicht berührt. Für diese ist der Händler zuständig, bei dem Sie das Produkt erworben haben.
2. **Die Garantieleistung des Herstellers** erstreckt sich ausschließlich auf Mängel an einem von Ihnen erworbenen neuen Produkt, die auf einem Material- oder Herstellungsfehler beruhen. Treten während des Garantiezeitraums Material- oder Herstellungsfehler auf, so gewährt der Hersteller als Garantiegeber im Rahmen dieser Garantie eine der nachfolgenden Leistungen nach seiner Wahl:
 - Kostenfreie Reparatur der Ware
 - Kostenfreier Austausch der Ware gegen einen gleichwertigen Artikel (ggf. auch Austausch mit einem Nachfolgemodell, sofern die ursprüngliche Ware nicht mehr verfügbar ist).

Ersetzte Produkte oder Teile gehen in unser Eigentum über. Bitte beachten Sie, dass unsere Produkte bestimmungsgemäß nicht für den gewerblichen, handwerklichen oder beruflichen Einsatz konstruiert wurden. Ein Garantiefall kommt daher nicht zustande, wenn das Produkt innerhalb der Garantiezeit in Gewerbe-, Handwerks- oder Industriebetrieben verwendet wurde oder einer gleichzusetzenden Beanspruchung ausgesetzt war.
3. **Von unseren Garantieleistungen ausgenommen sind:**
 - Schäden am Produkt, die durch Nichtbeachtung der Betriebsanleitung, insbesondere durch nicht fachgerechte Installation oder Anschluss an eine falsche Netzspannung oder Stromart, durch Nichtbeachtung der Wartungs- oder Sicherheitsbestimmungen, durch den Einsatz des Produkts unter ungeeigneten Umweltbedingungen oder durch mangelnde Pflege und Wartung entstanden sind.
 - Schäden am Produkt, die durch missbräuchliche oder unsachgemäße Anwendungen (z.B. Überlastung des Produkts oder Verwendung nicht zugelassener Werkzeuge bzw. Zubehörteile), Eindringen von Fremdkörpern (z.B. Sand, Steine oder Staub), Transportschäden, Gewaltanwendung oder sonstige äußere Einwirkungen (z. B. Schäden durch Herunterfallen) entstanden sind.
 - Schäden am Produkt oder an Teilen des Produkts, die auf bestimmungsgemäßen, üblichen (betriebsbedingten) oder sonstigen natürlichen Verschleiß zurückzuführen sind. Dies gilt insbesondere für Abnutzung oder Schäden an Verschleißteilen, insbesondere, jedoch nicht abschließend, Riemen, Batterien und Akkumulatoren (wiederaufladbare Batterien), Reifen, Messer, Zündkerzen, Filter, Kohlebürsten, Sägeblätter sowie vergleichbare Teile.
 - Mängel am Produkt, die durch Verwendung von Zubehör-, Ergänzungs- oder Ersatzteilen verursacht wurden, die keine Originalteile sind oder nicht bestimmungsgemäß verwendet werden.
 - Produkte, an denen Veränderungen oder Modifikationen vorgenommen wurden.
 - Geringfügige Abweichungen von der Soll-Beschaffenheit, die für Wert und Gebrauchstauglichkeit des Produkts unerheblich sind.
 - Produkte, an denen eigenmächtig Reparaturen, insbesondere durch einen nicht autorisierten Dritten, vorgenommen wurden.
 - Produkte, bei denen die Kennzeichnung oder die Identifikationsinformationen des Produkts (z. B. Maschinenaufkleber oder Typenschild) fehlen oder unlesbar sind.
 - Produkte, die eine starke Verschmutzung aufweisen und daher vom Servicepersonal abgelehnt werden.
 - Produkte, für die kein geeigneter Kaufnachweis (z. B. Rechnung oder Kassenbeleg) vorgelegt wird.
 - Produkte zweiter Wahl (B-Ware), insbesondere solche aus dem Schepbach Werksverkauf oder dem Schepbach Onlineshop.
 - Schadensersatzansprüche sowie Folgeschäden sind von dieser Garantieleistung generell ausgeschlossen. Die gesetzlichen Gewährleistungsrechte bleiben hiervon unberührt.

4. **Die Garantiezeit** beträgt regulär **2 Jahre**, für Produkte aus der Schepbach 20V IXES Serie **5 Jahre** und beginnt mit dem Kaufdatum des Produkts. Maßgeblich ist das Datum auf dem Original-Kaufbeleg. Garantieansprüche müssen jeweils nach Kenntniserlangung unverzüglich erhoben werden. Die Geltendmachung von Garantieansprüchen nach Ablauf der Garantiezeit ist ausgeschlossen.

Die Reparatur oder der Austausch des Produkts führt weder zu einer Verlängerung der Garantiezeit noch wird eine neue Garantiezeit für das Produkt oder für eingebaute Ersatzteile in Gang gesetzt. Dies gilt auch bei Einsatz eines Vor-Ort-Services.

Zur Prüfung des Garantiefalls kann der Hersteller verlangen, dass das betroffene Produkt eingeschendet wird. Das Produkt ist in gereinigtem Zustand zusammen mit einer Kopie des Kaufbelegs, aus dem Kaufdatum und Produktbezeichnung hervorgehen, einzusenden. In der Regel wird vereinbart, dass das defekte Produkt mit einer kurzen Beschreibung der Störung per organisierter Rücksendung oder ausreichend frankiert, unter Beachtung der entsprechenden Verpackungs- und Versandrichtlinien, an die unten angegebene Serviceadresse eingeschendet wird.

Wird ein Produkt oder ein Set-Artikel unvollständig eingeschendet, können fehlende Komponenten bei Austausch oder Erstattung wertmäßig berücksichtigt werden. Teilweise oder vollständig zerlegte Produkte können nicht als Garantiefall akzeptiert werden.

Bei nicht berechtigter Reklamation oder außerhalb der Garantiezeit trägt der Käufer die Transportkosten und das Transportrisiko.

Können Produkte nicht repariert oder ausgetauscht werden, kann nach unserem Ermessen ein Geldbetrag bis zur Höhe des Kaufpreises des mangelhaften Produkts erstattet werden, wobei ein Abzug aufgrund von Abnutzung und Verschleiß berücksichtigt werden kann.

Diese Garantieleistungen gelten nur zugunsten des privaten Erstkäufers und sind nicht abtret- oder übertragbar.

- 5. Verlängerung der Garantiezeit um 5 Jahre:** Scheppach bietet eine zusätzliche Garantieverlängerung von 5 Jahren auf Produkte aus der **Scheppach 20V IXES Serie**. Somit beläuft sich der Garantiezeitraum für diese Produkte auf insgesamt 10 Jahre. Ausgenommen hiervon sind Batterien und Akkumulatoren (wiederaufladbare Batterien), Ladegeräte und Zubehör. Diese Garantieverlängerung können Sie in Anspruch nehmen, indem Sie Ihr Produkt aus der Scheppach 20V IXES Serie bis spätestens 30 Tage ab Kaufdatum online unter <https://garantie.scheppach.com> registrieren. Nach erfolgreicher Online-Registrierung erhalten Sie die Bestätigung für die artikelbezogene Garantieverlängerung.
- 6. Für die Geltendmachung Ihres Garantieanspruchs kontaktieren Sie bitte unser Service-Center.**
Bitte verwenden Sie vorzugsweise unser Formular auf unserer Website: <https://www.scheppach.com/de/service>
Bitte senden Sie uns keine Produkte ohne vorherige Kontaktaufnahme und Anmeldung bei unserem Service-Center. Für die Inanspruchnahme dieser Garantieleistungen ist der Erstkontakt mit unserem Service-Center zwingende Voraussetzung.
- 7. Bearbeitungszeit:** Im Regelfall erledigen wir Reklamationssendungen innerhalb von 14 Tagen nach Eingang in unserem Service-Center. Sollte in Ausnahmefällen die genannte Bearbeitungszeit überschritten werden, so informieren wir Sie rechtzeitig.
- 8. Kostenvoranschlag:** Von der Garantieleistung nicht oder nicht mehr erfasste Produkte reparieren wir gegen Berechnung. Auf Nachfrage bei unserem Service-Center können Sie die defekten Produkte für einen Kostenvoranschlag einsenden und ggf. dem Service-Center schriftlich (per Post oder eMail) die Reparaturfreigabe erteilen. Ohne Reparaturfreigabe erfolgt keine weitere Bearbeitung.

Die Garantiebedingungen gelten nur in der jeweils aktuellen Fassung zum Zeitpunkt der Reklamation und können ggf. unserer Homepage (www.scheppach.com) entnommen werden.

Bei Übersetzungen ist stets die deutsche Fassung maßgeblich.

Scheppach GmbH · Günzburger Str. 69 · 89335 Ichenhausen (Deutschland) · www.scheppach.com

Telefon: +800 4002 4002 · E-Mail: service@scheppach.com · Internet: <https://www.scheppach.com>

Änderungen dieser Garantiebedingungen ohne Voranmeldung behalten wir uns jederzeit vor.



Ersatzteile
Zubehör



Reparatur



Kontakt



Dokumente



Explanation of the symbols on the device

The use of symbols in this handbook is designed to direct your attention to possible risks. You must make sure that you understand the safety symbols and explanations accompanying them. Warnings themselves cannot remove risks and cannot substitute correct action for the prevention of accidents.







 	<p>Before commissioning, read and observe the operating manual and safety instructions!</p>
	<p>Wear hearing protection. Excessive noise can result in a loss of hearing.</p>
	<p>Wear a dust protection mask. When machining materials, harmful dust may be generated. Do not machine material containing asbestos!</p>
	<p>Protection class II (double insulation)</p>
	<p>The product complies with the applicable European directives.</p>
<p>⚠ Attention!</p>	<p>We have marked points in these operating instructions that impact your safety with this symbol</p>
	<p>The product complies with the applicable Serbian directives.</p>

Table of contents:	Page:
1. Introduction	17
2. Device description	17
3. Scope of delivery	17
4. Proper use	17
5. Safety instructions	18
6. Technical data.....	20
7. Unpacking.....	20
8. Assembly / Before commissioning	20
9. Start up	20
10. Electrical connection	20
11. Cleaning.....	21
12. Storage	21
13. Maintenance	21
14. Disposal and recycling.....	21
15. Declaration of conformity	79

1. Introduction

Manufacturer:

Scheppach GmbH
Günzburger Straße 69
D-89335 Ichenhausen

Dear Customer

We hope your new tool brings you much enjoyment and success.

Note:

In accordance with the applicable product liability laws, the manufacturer of this device assumes no liability for damage to the device or caused by the device arising from:

- Improper handling
- Failure to comply with the operating instructions.
- Repairs carried out by third parties, unauthorised specialists
- Installing and replacing non-original spare parts,
- Improper use
- Failures of the electrical system in the event of the electrical regulations and VDE provisions 0100, DIN 57113 / VDE 0113 not being observed

Note:

Read the whole text of the operating manual before assembly and commissioning.

This operating manual should help you to familiarise yourself with your device and to use it for its intended purpose. The operating manual includes important instructions for safe, proper and economic operation of the device, for avoiding danger, for minimising repair costs and downtimes, and for increasing the reliability and extending the service life of the device.

In addition to the safety instructions in this operating manual, you must also observe the regulations applicable to the operation of the device in your country.

Keep the operating manual at the device, in a plastic sleeve, protected from dirt and moisture. They must be read and carefully observed by all operating personnel before starting the work.

The device may only be used by personnel who have been trained to use it and who have been instructed with respect to the associated hazards. The required minimum age must be observed.

In addition to the safety instructions in this operating manual and the separate regulations of your country, the generally recognised technical rules relating to the operation of such machines must also be observed.

We accept no liability for accidents or damage that occur due to a failure to observe this manual and the safety instructions.

2. Device description

1. Engine housing
2. Handle
3. Chip container
4. On/off switch
5. Suction hose
6. Adapter
7. Hose coupling
8. Hose clamp
9. Locking hooks
10. Filter cartridge
11. Filter bag
12. Hose coupling Ø100mm

3. Scope of delivery

- Suction system
- Suction hose
- Hose coupling
- Adapter set (4-piece)
- Filter cartridge
- Filter bag
- 2x hose clamp
- Hose coupling Ø100mm
- Operating manual

4. Proper use

The machine complies with the applicable EC machinery directive.

- The machine has been built according to the state-of-the-art and the technical safety requirements. Nevertheless, its use may cause danger to the life and limb of the user or third parties, or damage to the machine and other material assets.
- Only use the machine when in a technically faultless condition, appropriately and in compliance with the operating manual and with full knowledge of safety and hazards! In particular, rectify malfunctions that could impair safety immediately (or commission rectification works accordingly)!

- The machine is intended for commercial use, for example in hotels, schools, hospitals, factories, shops, offices and rental businesses.
- Check the filter regularly for damage. Replace damaged filters! Regularly check the housing seal and the seals for the filter and dust bag.
- When using the cleaning nozzles, do not suck up any foreign bodies such as screws, nails, pieces of plastic or wood.
- The machine may only be operated with original parts and original accessories from the manufacturer.
- The suction of wood dust and wood chippings in commercial areas is not permitted.
- The suction of flammable liquids or dusts hazardous to health is not permitted.
- Only suitable for collecting chips (not dust).
- Any use beyond this is improper use. The manufacturer is not responsible for the resulting damages; the user solely bears the risk.
- The safety, operating and maintenance specifications of the manufacturer, as well as the dimensions specified in the technical data, must be observed.
- The machine may only be used, maintained or repaired by persons who are familiar with it and have been informed of the dangers. Any liability of the manufacturer for damages resulting from arbitrary changes to the machine is excluded.
- The machine may only be operated with original accessories from the manufacturer.
- Please observe that our equipment was not designed with the intention of use for industrial purposes. We assume no guarantee if the equipment is used in industrial applications, or for equivalent work.

5. Safety instructions

⚠ Attention! The following basic safety measures must be observed when using electric tools for protection against electric shock, and the risk of injury and fire. Read all these notices before using the electric tool and store the safety instructions well for later reference.

Safe work

- Warning: When power tools are used, basic safety precautions must be followed to eliminate the risks of fire, electric shock and injury to persons.
- Follow all these instructions before and while working with the machine.
- Store these safety instructions safely.
- Protect yourself from electric shock! Avoid physical contact with earthed parts.

- Unused devices should be stored in a dry, locked place and out of reach of children.
- Keep tools sharp and clean in order to be able to work better and more safely.
- Check the cable of the tool regularly and have it replaced by a recognised specialist when damaged.
- Check extension cables regularly and replace them when damaged.
- Only use extension cables that have been approved and appropriately labelled for use outdoors.
- Pay attention to what you are doing. Remain sensible when working. Do not use the tool when you are fatigued.
- Do not use any tools on which the switch cannot be switched on and off.
- Warning! The use of other insertion tools and other accessories can entail a danger of injury.
- Pull out the mains plug for any adjustment or repair tasks.
- Pass the safety instructions on to all persons who work on the machine.
- Before commissioning, check that the voltage on the device type plate corresponds to the mains voltage.
- If an extension cable is required, make sure that its cross-section is sufficient for the current consumption of the device. Minimum cross section 1.5 mm².
- Only use the cable drum when unrolled.
- Check the mains connection cable. Never use any faulty or damaged connection cables.
- Do not use the cable to pull the plug out of the outlet. Protect the cable from heat, oil and sharp edges.
- Do not expose the machine to rain and do not use the machine in a damp or wet environment.
- Ensure good lighting.
- Do not use in the vicinity of combustible fluids or gases.
- When working outdoors, anti-slip footwear is recommended. Tie long hair back in a hair net. Avoid abnormal posture
- The operating person must be at least 18 years of age; trainees must be at least 16 years, however only under supervision.
- Keep children away from the device when connected to the mains.
- Keep the workplace free of wood debris and parts lying around.
- Disorder in the work area can lead to accidents.
- Do not allow other persons, especially children, to touch the tool or the mains cable. Keep such persons away from the workplace.
- Personnel working on the machine must not be distracted.

- Only carry out modifications, adjustment, measuring and cleaning work when the engine is switched off.
 - Pull out mains plug –
- Before switching on, make sure that keys and adjusting tools are removed.
- Switch off the engine and pull out the mains plug when leaving the workplace.
- All protection and safety equipment must be reassembled immediately after repair or maintenance work is completed.
- The safety, operating and maintenance information of the manufacturer, as well as the dimensions specified in the technical data, must be observed.
- The applicable accident prevention regulations and the other generally accepted safety rules must be observed.
- Do not use low-output machines for heavy work.
- Do not use the cable for purposes for which it is not intended!
- Make sure that you have secure footing and always maintain your balance.
- Check whether the moving parts function faultlessly and do not jam or whether parts are damaged. All parts must be correctly mounted and all conditions must be fulfilled to ensure fault-free operation of the tool.
- Damaged protective devices and parts must be repaired properly or replaced by a recognised specialist workshop unless otherwise specified in the usage instructions.
- Have damaged switches replaced by a customer service workshop.
- This tool conforms to the applicable safety regulations. Repairs may only be performed by an electrician using original spare parts. Otherwise, accidents can occur.
- If necessary, wear suitable personal protective equipment. This could include:
 - Hearing protection to avoid the risk of becoming hearing impaired;
 - Respiratory protection to avoid the risk of inhaling harmful dust.
- The operator must be informed about the conditions that influence the noise generation.
- Errors in the machine must be reported to the person responsible for safety as soon as they are discovered.
- This device is not designed to collect dangerous dust.

- This device is not designed to be operated by persons (including children) with impaired physical, sensory or mental capabilities, or who have insufficient experience and/or insufficient knowledge unless they are being supervised by a person who is responsible for their safety or they are receiving instruction about how this device is to be used. Children should not be left unattended, to ensure they do not play with the device.
- **WARNING:** Operators must be adequately instructed on the use of these machines.
- **WARNING:** This machine is not suitable to extract dust that is hazardous to health.
- **WARNING:** This machine is for dry use only.
- **WARNING:** This machine is for indoor use only.
- **WARNING:** This machine shall be stored indoors only.
- **WARNING:** Do not let the power cord come into contact with the rotating brushes.

⚠ WARNING! This electric tool generates an electromagnetic field during operation. This field can impair active or passive medical implants under certain conditions. In order to prevent the risk of serious or deadly injuries, we recommend that persons with medical implants consult with their physician and the manufacturer of the medical implant prior to operating the electric tool.

Residual risks

The machine has been built according to the state-of-the-art and the recognised technical safety requirements. However, individual residual risks can arise during operation.

- Risk to health from wood dust or wood chippings. Wearing personal protective equipment such as protective goggles and dust masks is mandatory.
- Dust inhalation may occur when closing and changing the dust collection bag. A failure to observe the disposal notes in the operating instructions (e.g. regarding the use of dust masks P2) may result in dust inhalation.
- Risk to health due to noise. The permissible noise level is exceeded during operations. It is essential that personal protective equipment, such as hearing protection, is worn.
- Hazard due to electrical power, with the use of improper electrical connection cables.
- Furthermore, despite all precautions having been met, some non-obvious residual risks may still remain.
- Residual risks can be minimised if the “safety instructions” and the “Proper use” are observed along with the whole of the operating instructions.

Ensure careful storage of the safety instructions.

6. Technical data

Suction port, connection Ø	100 mm
Hose length	2000 mm
Air power	215 m³/h
Pressure difference	25000 Pa
Filter surface	0.3 m²
Container volume	65 l
Weight	6.3 kg
Electric motor	220 - 240 V~ 50/60 Hz
Rated input	1200 W
Motor speed	35000 rpm

Technical changes reserved!

Noise and vibration

⚠ Warning: Noise can have serious effects on your health. If the machine noise exceeds 85 dB, please wear suitable hearing protection.

7. Unpacking

⚠ ATTENTION!

The device and the packaging material are not children's toys! Do not let children play with plastic bags, films or small parts! There is a danger of choking or suffocating!

- Open the packaging and carefully remove the device.
- Remove the packaging material, as well as the packaging and transport safety devices (if present).
- Check whether the scope of delivery is complete.
- Check the device and accessory parts for transport damage. In the event of complaints the carrier must be informed immediately. Later claims will not be recognised.
- If possible, keep the packaging until the expiry of the warranty period.
- Familiarise yourself with the product by means of the operating instructions before using for the first time.
- With accessories as well as wearing parts and replacement parts use only original parts. Replacement parts can be obtained from your dealer.
- When ordering please provide our article number as well as type and year of manufacture for your equipment.

8. Assembly / Before commissioning

⚠ ATTENTION!

Always make sure the device is fully assembled before commissioning!

8.1 Installing the filter cartridge (10) with filter bag (11), Fig. 3 - 5

- Insert the filter cartridge (10) into the filter bag (11). (Fig. 3 + 4)
- Press the overhang into the filter cartridge (10). (Fig. 4)
- Now fit the filter cartridge (10) on the engine housing (1). (Fig. 5)
- Place the complete engine housing (1) on the container (3) and lock the locking hooks (9).

8.2 Installing the suction hose (5), Fig. 6 + 7

- Fit the suction hose (5) with the hose clamp (8) on the hose port of the container (3).
- Fit the other side of the suction hose (5) with the hose clamp (8) and hose coupling (7).

9. Start up

⚠ ATTENTION!

Always make sure the device is fully assembled before commissioning!

9.1 Switching on/off, Fig. 1

- To switch on, set the ON/OFF switch (4) to position "I".
- To switch the device off again, set the ON/OFF switch (4) to position "0".

10. Electrical connection

The electrical motor installed is connected and ready for operation. The connection complies with the applicable VDE and DIN provisions. The customer's mains connection as well as the extension cable used must also comply with these regulations.

Damaged electrical connection cable

The insulation on electrical connection cables is often damaged.

This may have the following causes:

- Pressure points, where connection cables are passed through windows or doors.
- Kinks where the connection cable has been improperly fastened or routed.

- Places where the connection cables have been cut due to being driven over.
- Insulation damage due to being ripped out of the wall outlet.
- Cracks due to the insulation ageing.

Such damaged electrical connection cables must not be used and are life-threatening due to the insulation damage.

Check the electrical connection cables for damage regularly. Ensure that the connection cables are disconnected from electrical power when checking for damage.

Electrical connection cables must comply with the applicable VDE and DIN provisions. Only use connection cables of the same designation.

The printing of the type designation on the connection cable is mandatory.

For single-phase AC motors, we recommend a fuse rating of C 16A or K 16A for machines with a high starting current (from 3000 watts)!

Connection type Y

If it is necessary to replace the mains connection cable, this must be done by the manufacturer or their representative to avoid safety hazards.

11. Cleaning

Attention!

Disconnect the mains plug before carrying out any cleaning work.

We recommend that you clean the device directly after every use.

Wipe swarf and dust off the machine from time to time with a cloth.

Clean the device at regular intervals using a damp cloth and a little soft soap. Do not use any cleaning products or solvents; they could attack the plastic parts of the device. Make sure that no water can penetrate the device interior.

12. Storage

- Store the device and its accessories in a dark, dry and frost-free place that is inaccessible to children.
- The optimum storage temperature lies between 5 and 30 °C.
- Store the tool in its original packaging.
- Cover the tool to protect it from dust or moisture.
- Store the operating manual with the tool.

13. Maintenance

Attention!

Disconnect the mains plug before carrying out any maintenance work.

Connections and repairs

Connections and repair work on the electrical equipment may only be carried out by electricians.

Please provide the following information in the event of any enquiries:

- Type of current for the motor
- Machine data - type plate
- Engine data - type plate

Service information

With this product, it is necessary to note that the following parts are subject to natural or usage-related wear, or that the following parts are required as consumables. Wearing parts*: Filter bag, filter cartridge

* may not be included in the scope of supply!

Spare parts and accessories can be obtained from our Service Centre. Spare parts and accessories can be obtained from our Service Centre.

14. Disposal and recycling

Notes for packaging



The packaging materials are recyclable. Please dispose of packaging in an environmentally friendly manner.

Notes on the electrical and electronic equipment act [ElektroG]









Waste electrical and electronic equipment does not belong in household waste, but must be collected and disposed of separately!

- Used batteries or rechargeable batteries that are not installed permanently in the old appliance must be removed non-destructively before disposal. Their disposal is regulated by the battery law.
- Owners or users of electrical and electronic devices are legally obliged to return them after use.
- The end user is responsible for deleting their personal data from the old device being disposed of!

- The symbol of the crossed-out dustbin means that waste electrical and electronic equipment must not be disposed of with household waste.
- Waste electrical and electronic equipment can be handed in free of charge at the following places:
 - Public disposal or collection points (e.g. municipal works yards)
 - Points of sale of electrical appliances (stationary and online), provided that dealers are obliged to take them back or offer to do so voluntarily.
 - Up to three waste electrical devices per type of device, with an edge length of no more than 25 centimetres, can be returned free of charge to the manufacturer without prior purchase of a new device from the manufacturer or taken to another authorised collection point in your vicinity.
 - Further supplementary take-back conditions of the manufacturers and distributors can be obtained from the respective customer service.
- If the manufacturer delivers a new electrical appliance to a private household, the manufacturer can arrange for the free collection of the old electrical appliance upon request from the end user. Please contact the manufacturer's customer service for this.
- These statements only apply to devices installed and sold in the countries of the European Union and which are subject to the European Directive 2012/19/EU. In countries outside the European Union, different regulations may apply to the disposal of waste electrical and electronic equipment.

Seadmel olevate sümbolite selgitus

Käesolevas käsiraamatus on sümbolite kasutamise ülesandeks pöörata Teie tähelepanu võimalikele riskidele. Neid saatvatest ohutussümbolitest ja selgitustest tuleb täpselt aru saada. Hoiatused ise ühtki riski ei kõrvalda ega suuda asendada korrektseid meetmeid õnnetuste ärahoidmiseks

	<p>Lugege enne käikuvõtmist kasutusjuhend ja ohutusjuhised läbi ning pidage neist kinni!</p>
	<p>Kandke kuulmekaitset. Müra toime võib põhjustada kuulmiskadu.</p>
	<p>Kandke tolmuaitsemaski. Materjalide töötlemisel võib tekkida tervistkahjustav tolm. Asbestisisaldusega materjali ei tohi töödelda!</p>
	<p>Kaitseklass II (topeltisolatsioon)</p>
	<p>Toode vastab kehtivatele Euroopa direktiividele.</p>
<p>△ Tähelepanu!</p>	<p>Käesolevas käsitsuskorralduses oleme varustanud Teie ohutust puudutavad kohad selle märgiga</p>
	<p>Toode vastab kehtivatele Serbia juhistele.</p>

Sisukord:**Lk:**

1.	Sissejuhatus	25
2.	Seadme kirjeldus	25
3.	Tarnekomplekt	25
4.	Sihtotstarbekohane kasutus	25
5.	Ohutusjuhised	26
6.	Tehnilised andmed	28
7.	Lahtipakkimine	28
8.	Ülespanemine / enne käikuvõtmist	28
9.	Käikuvõtmine	28
10.	Elektriühendus	28
11.	Puhastamine	29
12.	Ladustamine	29
13.	Hooldus	29
14.	Utiliseerimine ja taaskäitus	29
15.	Vastavusdeklaratsioon	80

1. Sissejuhatus

Tootja:

Scheppach GmbH
Günzburger Straße 69
D-89335 Ichenhausen

Austatud klient!

Soovime Teile uue seadme meeldivat ja edukat kasutamist.

Juhis:

Kõnealuse seadme tootja ei vastuta kehtiva tootevastutuse seaduse järgi kahjude eest, mis tekivad seadmel või seadme tõttu alljärgnevatel juhtudel:

- asjatundmatul käsitsemisel,
- Käsitsemiskorralduse eiramine
- Remontimisel kolmandate isikute, volitamata spetsialistide poolt
- Mitte-originaalosade paigaldamine ja nendega vahetamine
- mitte sihtotstarbekohasel kasutamisel
- Elektrisüsteemi rivist väljalangemisel elektri-alaeeskirjade ning VDE nõuete 0100, DIN 57113 / VDE 0113 eiramisel

Pidage silmas:

Lugege enne montaaži ja käikuvõtmist kogu kasutusjuhendi tekst läbi.

Käesoleva kasutusjuhendi ülesandeks on hõlbustada seadme tundmaõppimist ja selle kasutamist vastavalt sihtotstarbekohastele kasutusvõimalustele.

Kasutusjuhend sisaldab tähtsaid juhiseid, kuidas saate seadmega ohutult, asjatundlikult ning ökonoomselt töötada, ja kuidas saate vältida ohte, hoida kokku remondikulusid, lühendada seisuageu ning suurendada elektritööriista töökindlust ja eluiga.

Lisaks käesolevas kasutusjuhendis esitatud ohutusnõuetele peate tingimata oma riigis seadme käitamise kohta kehtivaid eeskirju järgima.

Hoidke kasutusjuhendit kilekotis mustuse ja niiskuse eest kaitstult seadme juures alal. Kõik operaatorid peavad selle enne töö alustamist läbi lugema ja seda hoolikalt järgima.

Seadmega tohivad töötada ainult isikud, keda on seadme kasutamise osas instrueeritud ja sellega seonduvast ohtudest teavitatud. Nõutavast miinimumvanusest tuleb kinni pidada.

Peale käesolevas käsitsusjuhendis sisalduvate ohutusjuhiste ning Teile riigis ehituslikult samade masinate kohta kehtivate eeskirjade tuleb järgida üldtunnustatud tehnilisi reegleid.

Me ei võta vastutust õnnetuste või kahjude eest, mis tekivad käesoleva juhendi ja ohutusjuhiste eiramisest.

2. Seadme kirjeldus

1. Mootorikorpus
2. Käepide
3. Laastumahuti
4. Sisse-/väljalüliti
5. Imuvoolik
6. Adapter
7. Voolikuliitmik
8. Voolikuviits
9. Lukustuskonks
10. Filterpadrun
11. Filtrikott
12. Voolikuliitmik Ø100mm

3. Tarnekomplekt

- Imusüsteem
- Imuvoolik
- Voolikuliitmik
- Adapterikomplekt (4-osaline)
- Filterpadrun
- Filtrikott
- 2x voolikuviits
- Voolikuliitmik Ø100mm
- Käsitusjuhend

4. Sihtotstarbekohane kasutus

Masin vastab kehtivale EÜ masinadirektiivile.

- Masin on ehitatud tehnika arengutaseme ja ohutus- tehniliste reeglite kohaselt. Siiski võivad selle kasutamisel tekkida ohud kasutaja või kolmandate isikute tervisele ja elule või sattuda ohtu masin ning muud materiaalsed väärtused.
- Kasutage masinat ainult tehniliselt laitmatus seisundis ja sihtotstarbekohaselt, ohutus- ning ohuteadlikult ja kasutusjuhendit järgides! Kõrvaldage viivitamatult eelkõige rikked, mis võivad ohutust halvendada (laske kõrvaldada)!
- Masin sobib kommertskasutuseks näiteks hotellides, koolides, haiglates, vabrikutes, kauplustes, büroodes ja üüriärides.

- Kontrollige filtreid regulaarselt kahjustumise suhtes. Vahetage kahjustatud filtrid välja! Kontrollige regulaarselt korpuse tihedust ja filtreid ning laastukoti tihendeid.
- Ärge imege puhastusdüüside kasutamise korral sisse võõrkehi nagu näiteks kruvisid, naelu, plasti- või puidutükke.
- Masinat tohib käitada ainult tootja originaalosaladega ja originaalvarikutega.
- Puidutolmu ja puidulaastude äraimemine kommertsvaldkonnas pole lubatud.
- Põlemisvõimeliste vedelike või terviseohtlike tolmude äraimemine pole lubatud.
- Sobib ainult laastude (mitte tolmu) kogunemiseks.
- Igasugune ulatuslikum kasutus kehtib kui mitte sihtotstarbekohane. Sellest tulenevate kahjude eest tootja ei vastuta, risk lasub ainuüksi kasutajal.
- Tuleb pidada kinni tootja ohutus-, töö- ja hoolduseeskirjadest ning tehnilistes andmetes esitatud mõõtmetest.
- Masinat tohivad kasutada, hooldada ja parandada ainult isikud, kes seda tunnevad ja keda on ohutude osas instrueeritud. Masinal omavoliliselt tehtud muudatused välistavad tootja vastutuse sellest tekivate kahjude eest.
- Masinat tohib kasutada ainult tootja originaalvarikutega.
- Palun pidage silmas, et meie seadmed pole välja töötatud tööstuskasutuse jaoks. Me ei võta üle garantiid, kui seadet kasutatakse tööstuskasutuses või samaväärsetel töödel.

5. Ohutusjuhised

⚠ Tähelepanu! Elektritööriistade kasutamisel tuleb kaitseks elektrilöögi, vigastus- ja tuleohtu eest järgmisi põhimõttelisi ohutusmeetmeid järgida. Lugege kõik need juhised enne antud elektritööriista kasutamist läbi ning hoidke ohutusjuhiseid korralikult alal.

Ohutu töötamine

- Hoiatus: Kui kasutatakse elektritööriista, siis tuleb järgida põhilisi ohutusabinõusid, et välistada tule, elektrilöögi ning inimeste vigastamise riske.
- Järgige enne masina kallal töötamist ja selle vältel kõiki neid juhiseid.
- Hoidke neid ohutusjuhiseid korralikult alal.
- Kaitske ennast elektrilöögi eest! Vältige keha kokkupuudet maandatud osadega.
- Mittekasutatavaid seadmeid tuleks hoida alal kuivas lukustatud kohas ja väljaspool laste käeulatus.

- Hoidke tööriistad teravad ja puhtad, et paremini ning ohutumalt töötada.
- Kontrollige regulaarselt tööriista kaablit ja laske see kahjustumise korral tunnustatud spetsialistil uuega asendada.
- Kontrollige regulaarselt pikendusjuhet ja asendage, kui see on kahjustunud.
- Kasutage õues ainult selleks heaks kiidetud, vastavalt tähistatud pikenduskaableid.
- Jälgige oma tegevust. Toimige töötamisel mõistlikult. Ärge kasutage tööriista, kui olete väsinud.
- Ärge kasutage tööriista, millel ei saa lülitit sisse ja välja lülitada.
- Hoiatus! Muude rakendustööriistade ja muude tarvikute kasutamine võib tähendada Teile vigastusohu.
- Tõmmake igasugustel seadistus- ja hooldustöödel võrgupistik välja.
- Andke ohutusjuhised kõigile isikutele edasi, kes sinil töötavad.
- Kontrollige enne käikuvõtmist, kas pinge seadme tüübisildil ühildub esitatud võrgupingega.
- Kui on vajalik pikenduskaabel, siis veenduge, et selle ristlõige on seadme voolutarbe jaoks piisav. Miinimumristlõige 1,5 mm².
- Kasutage kaablitrumlit ainult mahakeritud seisundis.
- Kontrollige võrguühendusjuhe üle. Ärge kasutage vigaseid või kahjustatud ühendusjuhtmeid.
- Ärge kasutage kaablit, et pistikut pistikupesast välja tõmmata. Kaitske kaablit kuumuse, õli ja teravate servade eest.
- Ärge jätke masinat vihma kätte ja ärge kasutage masinat niiskes või märjas keskkonnas.
- Hoolitsege hea valgustuse eest.
- Ärge saagige põlemisvõimeliste vedelike või gaaside läheduses.
- Õues töötamisel on soovitatavad libisemiskindlad jalatsid. Kandke pikkade juuste korral juuksevärku. Vältige ebanormaalselt kehahoiakut.
- Operaator peab olema vähemalt 18 aastat, õpilane min 16 aastat vana, kuid ainult järelevalve all.
- Hoidke lapsed võrku ühendatud seadmest eemal.
- Hoidke töökoht puidujäätmetest ja vedelevatest osadest puhast.
- Tööpiirkonnas valitseva korratuse tagajärjeks võivad olla õnnetused.
- Ärge laske teistel isikutel, eelkõige lastel, tööriista ega võrgukaablit puudutada. Hoidke nad töökohast eemal.
- Masinal tegutsevate isikute tähelepanu ei tohi kõrvale juhtida.

- Viige ümbervarustus- ning seadistus-, mõõtmis- ja puhastustööd läbi ainult seisatud mootori korral.
 - tõmmake võrgupistik välja -
- Kontrollige enne sisselülitamist üle, kas võtmed ja seadistustööriistad on eemaldatud.
- Lülitage mootor töökohalt lahkumisel välja ja tõmmake võrgupistik välja.
- Kõik kaitse- ja ohutusseadised tuleb pärast remondi või hoolduse lõpetamist kohe tagasi monteerida.
- Tuleb pidada kinni tootja ohutus-, töö- ja hooldusjuhistest ning tehnilistes andmetes esitatud mõõtetest.
- Tuleb järgida asjaomaseid õnnetuste ennetamise eeskirju ja muid üldtunnustatud ohustehnilisi reegleid.
- Ärge kasutage rasketeks töödeks väikese võimsusega masinaid.
- Ärge kasutage kaablit eesmärkidel, milleks see pole ette nähtud!
- Hooldusega stabiilse seisuasendi eest ja hoidke alati tasakaalu.
- Kontrollige üle, kas liukuvad detailid talitlevad laitmatult ega kiilu kinni või kas detailid on kahjustatud. Kõik detailid peavad olema õigesti monteeritud ja täitma kõiki tingimusi, et tagada tööriista laitmatu käitus.
- Kahjustatud kaitseseadised ja detailid tuleb lasta tunnustatud erialatöökojas asjatundlikult remontida või välja vahetada, kui kasutusjuhendis pole mainitud teisiti.
- Laske kahjustatud lüliti klienditeeninduse töökojas välja vahetada.
- Antud tööriist vastab asjaomastele ohutusnõuete. Remonti tohib teostada ainult elektrispetsialist originaalvaruosi kasutades; vastasel juhul võivad kasutajal õnnetused juhtuda.
- Kui vajalik, kandke sobivat isiklikku kaitsevarustust. See võib hõlmata:
 - kuulmekaitset kuulmiskaotuse riski vähendamiseks,
 - respiraatorit ohtliku tolmu sissehingamise riski vähendamiseks.
- Operaatorit tuleb informeerida tingimustest, mis mõjutavad müra põhjustamist.
- Masinal esinevatest vigadest tuleb teavitada nende avastamise kohe ohutuse eest vastutavat isikut.
- Antud seade ei sobi ohtliku tolmu vastuvõtmiseks.
- Antud seade pole ette nähtud kasutamiseks piiratud füüsiliste, sensoorsete või vaimsete võimete, puudulike kogemuste ja/või puudulike teadmistega isikute poolt (kaasa arvatud lapsed), kui nad just ei viibi nende ohutuse eest vastutava isiku järelevalve all ega saa temalt seadme kasutamise kohta korraldusi. Laste järele tuleb vaadata tegemaks kindlaks, et nad seadmega ei mängi.

- HOIATUS: Operaatoreid tuleb antud masinate kasutamises küllaldaselt instrueerida.
- HOIATUS: Antud masin ei sobi terviseohtlike tolmu- de kinnipüüdmiseks.
- HOIATUS: Antud masin on ette nähtud ainult kuiv- kasutuseks.
- HOIATUS: Antud masin on ette nähtud ainult sise- ruumides kasutamiseks.
- HOIATUS: Antud masinat tohib säilitada ainult sise- ruumides.
- HOIATUS: Ärge laske võrguühendusjuhtmel pöörle- vate harjadega kokku puutuda.

△ HOIATUS! Antud elektritööriist tekitab käitamise ajal elektromagnetilise välja. Kõnealune väli võib teatud tingimustel aktiivsete või passiivsete meditsiiniliste implantaatide talitlust halvendada. Vähendamaks tõsiste või surmavate vigastuste ohtu, soovitame me meditsiiniliste implantaatidega isikutel arsti ja meditsiinilise implantaadi tootjaga konsulteerida enne, kui elektritööriista käsitsetakse.

Jääkriskid

Masin on ehitatud tehnika arengutaseme ja tunnustatud ohustehniliste reeglite kohaselt. Siiski võib töötamisel esineda üksikuid jääkriske.

- Tervise ohustamine puidutolmu- või puidulaastu- de tõttu. Kandke tingimata isiklikku kaitsevarustust nagu silmakaitset ja tolumaski.
- Tolmukogumiskoti sulgemisel ja vahetamisel võidakse tolmu sisse hingata. Kui ei järgita kasutus- juhendis utiliseerimise kohta esitatud juhiseid (nt tolumaskide P2 kasutus), siis võib see põhjustada tolmu sissehingamist.
- Tervise ohustamine müra tõttu. Töötamisel ületak- take lubatud mürataset. Kandke tingimata isiklikku kaitsevarustust nagu kuulmekaitset.
- Ohustamine voolu tõttu nõuetele mittevastavate elektriühendusjuhtmete kasutamisel.
- Peale selle võivad kõigist tarvitusele võetud abinõu- dest hoolimata valitseda mitte silmnähtavad jääkriskid.
- Jääkriske saab minimeerida, kui järgitakse "Ohutus- juhiseid" ja "Sihtotstarbekohast kasutus" ning käsit- semiskorraldust tervikuna.

Hoidke ohutusjuhised korralikult alles.

6. Tehnilised andmed

Imuotsak, ühenduse Ø	100 mm
Vooliku pikkus	2000 mm
Õhuvõimsus	215 m³/h
Rõhuderents	25000 Pa
Filtri pindala	0,3 m²
Mahuti ruumala	65 l
Kaal	6,3 kg
Elektrimootor	220 - 240 V~ 50/60 Hz
Tarbevõimsus	1200 W
Mootori pöördearv	35000 min ⁻¹

Õigus tehnilisteks muudatusteks reserveeritud!

Müra ja vibratsioon

⚠ **Hoiatus:** Müra võib Teie tervisele tõsist mõju avaldada. Kui masina müra ületab 85 dB, siis kandke palun sobivat kuulmekaitset.

7. Lahtipakkimine

⚠ TÄHELEPANU!

Seade ja pakendusmaterjal pole laste mänguasjad! Lapsed ei tohi kilekottide, kilede ja väikedetailidega mängida! Valitseb allaneelamis- ja lämbumisoht!

- Avage pakend ja võtke seade ettevaatlikult välja.
- Eemaldage pakendusmaterjal ja pakendus- ning transpordikindlustused (kui olemas).
- Kontrollige üle, kas tarnekomplekt on terviklik.
- Kontrollige seadet ja tarvikudetaile transpordikahjustuste suhtes. Puuduste korral tuleb kohe kohaletoojat teavitada. Hilisemaid pretensioone ei tunnustata.
- Hoidke pakendit võimaluse korral kuni garantiiaja möödumiseni alal.
- Tutvuge enne kasutamist käsitsusjuhendi alusel seadmega.
- Kasutage tarvikute ja kulu- ning varuosade puhul ainult originaalosi. Varuosi saate oma edasimüüjalt.
- Edastage tellimuste korral meie artiklimumbrid ja seadme tüüp ning ehitusaasta.

8. Ülespanemine / enne käikuvõtmist

⚠ TÄHELEPANU!

Monteerige seade enne käikuvõtmist tingimata terviklikult!

8.1 Filterpadruni (10) montaaž koos filterkotiga (11), joon. 3 - 5

- Pistke filterpadrun (10) filterkotti (11). (joon. 3 + 4)
- Vajutage üleulatav osa filterpadrunisse (10). (joon. 4)
- Pistke filterpadrun (10) nüüd mootorikorpuse (1). (joon. 5)
- Pange kmpl mootorikorpus (1) mahutile (3) ja lukustage lukustuskonksudega (9).

8.2 Imuvooliku (5) montaaž, joon. 6 + 7

- Monteerige imuvoolik (5) voolikuvitsaga (8) mahuti (3) voolikuotsaku külge.
- Monteerige imuvooliku (5) teine ots voolikuvitsaga (8) ja voolikuliitmikuga (7).

9. Käikuvõtmine

⚠ TÄHELEPANU!

Monteerige seade enne käikuvõtmist tingimata terviklikult!

9.1 Sisse-/väljalülitamise, joon. 1

- Sisselülitamiseks vajutage sisse-/väljalüliti (4) positsiooni "1".
- Seadme uuesti väljalülitamiseks vajutage sisse-/väljalüliti (4) positsiooni "0".

10. Elektriühendus

Installeeritud elektrimootor on käitusvalmis kujul külge ühendatud. Ühendus vastab asjaomastele VDE ja DIN nõuetele. Kliendipoolne võrguühendus ja kasutatav pikendusjuhe peavad vastama nende eeskirjadele.

Kahjustatud elektriühendusjuhe

Elektriühendusjuhtmetel tekivad sageli isolatsiooni- kahjustused.

Nende põhjusteks võivad olla:

- Survekohad, kui ühendusjuhtmed veetakse läbi akende või uksevahede.
- Murdekohad ühendusjuhtme asjatundmatu kinnitamise või vedamise tõttu.
- Sisselõikekohad ühendusjuhtmest ülesõitmisest tõttu.

- Isolatsioonikahjustused seinapistikupesast väljarebimise tõttu.
 - Praod isolatsiooni vananemise tõttu.
- Sellisel kahjustunud elektriühendusjuhtmeid ei tohi kasutada ja need on isolatsioonikahjustuste tõttu eluohtlikud. Kontrollige elektriühendusjuhtmed regulaarselt kahjustuste suhtes üle. Pidage silmas, et ülekontrollimisel pole ühendusjuhe vooluvõrku ühendatud. Elektriühendusjuhtmed vastavad asjaomastele VDE ja DIN nõuetele. Kasutage ainult sama tähistusega ühendusjuhtmeid.

Ühenduskaablile trükitud tüübitähis on eeskirjaga kohustuslik.

Ühefaasilise vahelduvvoolumootori puhul soovime me suure käivitusvooluga (alates 3000 vatti) masinatele C 16A või K 16A kaitset!

Ühendusliik Y

Kui osutub vajalikuks võrguühendusjuhe asendada, siis peab seda teostama tootja või tema esindaja, et vältida ohutusega seonduvaid ohte.

11. Puhastamine

Tähelepanu!

Tõmmake enne kõiki puhastustöid võrgupistik välja.

Me soovime seadet vahetult pärast igakordset kasutamist puhastada.

Pühkige masin aeg-ajalt lapiga tolmust ning laastudest puhtaks.

Puhastage seadet regulaarselt niiske lapi ja väheste määrdeseebiga. Ärge kasutage puhastusvahendeid või lahusteid; need võivad seadme plastosi rikkuda. Pöörake tähelepanu sellele, et vesi ei pääseks seadme sisemusse.

12. Ladustamine

- Ladustage seadet ja selle tarvikuid pimedas, kuivas, külmumisvabas ning lastele kättesaamatus kohas.
- Optimaalne ladustamistemperatuur on 5 ja 30 °C vahel.
- Säilitage tööriista originaalpakendis.
- Katke tööriist kinni, et seda tolmu või niiskuse eest kaitsta.
- Säilitage käsitsusjuhendit tööriista juures.

13. Hooldus

Tähelepanu!

Tõmmake enne kõiki hooldustöid võrgupistik välja.

Ühendused ja remont

Elektrialase varustuse ühendamist ja remonti tohib teostada ainult elektrispetsialist.

Küsimuste korra esitage palun järgmised andmed:

- mootori vooluliik
- masina tüübisildi andmed
- mootori tüübisildi andmed

Teenindus-informatsioon

Tuleb silmas pidades, et antud toote puhul vajatakse kasutusalaalsele või loomulikule kulumisele alluvaid või kulumaterjalidena järgmisi osi.

Kuluosad*: filterkott, filterpadrun

* ei sisaldu tingimata tarnekomplektis!

Varuosi ja tarvikuid saate meie teeninduskeskusest. Skannige selleks tiitellehel olev QR kood.

14. Utiliseerimine ja taaskäitlus

Juhised pakendi kohta



Pakendusmaterjalid on taaskäiteldavad. Palun utiliseerige pakendid keskkonnasõbralikult.

Juhised elektri- ja elektroonikaseadmete seadus (ElektroG) kohta









Elektri- ja elektroonikaseadmed ei kuulu olmeprügisse, vaid tuleb suunata eraldi kogumisse või utiliseerimisse!

- Vanad patareid või akud, mis pole püsivalt vana-seadmesse paigaldatud, tuleb enne äraandmist purustamata välja võtta! Nende utiliseerimist reguleeritakse patareiseadusega.
- Elektri- ja elektroonikaseadmete omanikud või kasutajad on seadusega kohustatud need kasutuse lõpus tagastama.
- Lõppkasutaja kannab omavastutust utiliseeritava vana-seadmel isikupõhiste andmete kustutamise eest!
- Läbikriipsutatud prügikonteineri sümbol tähendab, et vanu elektri- ja elektroonikaseadmeid ei tohi utiliseerida olmeprügi kaudu.

- Vanad elektri- ja elektroonikaseadmed saab järgmistes kohtades tasuta ära anda:
 - Avalik-õiguslikud utiliseerimis- või kogumispunktid (nt kommunaalsed toormejaamad)
 - Elektriseadmete müügipunktid (statsionaarsed ja online), kui edasimüüjad on tagasivõtmiseks kohustatud või pakuvad seda vabatahtlikult.
 - Kuni kolm vana elektriseadet seadmeliigi kohta maksimaalselt 25-sentimeetrise servapikkusega saate ilma tootjalt uut seadet soetamata talle tasuta ära anda või enda läheduses teise volitatud kogumispunkti suunata.
 - Tootja ja levitaja edasised täiendavad tagasivõtmistingimused saate teada vastavast klienditeenindusest.
- Tootja poolt eramajapidamisse uue elektriseadme kohaletarnimise korral võib see anda lõppkasutaja järelepärimisel korralduse vana elektriseade tasuta ära viia. Võtke selleks ühendust tootja klienditeenindusega.
- Need ütlused kehtivad ainult seadmete kohta, mis installeeritakse ja müüakse Euroopa Liidu liikmesriikides ning alluvad Euroopa direktiivile 2012/19/EL. Riikides väljaspool Euroopa Liitu võivad kehtida vanade elektri- ja elektroonikaseadmete utiliseerimise kohta kõrvalekalduvad nõuded.

Simbolių ant įrenginio aiškinimas

Šiame žinyne naudojami simboliai turi atkreipti Jūsų dėmesį į galimą riziką. Saugos simboliai ir juos lydintys paaiškinimai turi būti tiksliai suprasti. Patys įspėjimai rizikos nepašalina ir negali pakeisti tinkamų nelaimingų atsitikimų prevencijos priemonių.

	<p>Prieš eksploatacijos pradžią perskaitykite naudojimo instrukciją ir saugos nurodymus bei jų laikykitės!</p>
	<p>Naudokite klausos apsaugą. Dėl triukšmo galima prarasti klausą.</p>
	<p>Užsidėkite apsauginę kaukę nuo dulkių. Apdirbant medžiagas, gali susidaryti sveikatai kenksmingų dulkių. Draudžiama apdirbti medžiagas, kurių sudėtyje yra asbesto!</p>
	<p>II apsaugos klasė (dviguba izoliacija)</p>
	<p>Gaminys atitinka galiojančias Europos direktyvas.</p>
<p>⚠ Įspėjimas!</p>	<p>Su Jūsų sauga susijusias vietas mes pažymėjome šiuo ženklu</p>
	<p>Gaminys atitinka galiojančias Serbijos gaires.</p>

Turinys:**Puslapis:**

1.	Įvadas.....	33
2.	Įrenginio aprašymas	33
3.	Komplektacija	33
4.	Naudojimas pagal paskirtį	33
5.	Saugos nurodymai.....	34
6.	Techniniai duomenys.....	35
7.	Išpakavimas.....	36
8.	Surinkimas / prieš eksploatacijos pradžią.....	36
9.	Paleidimas	36
10.	Elektros prijungimas	36
11.	Valymas	37
12.	Laikymas.....	37
13.	Techninė priežiūra	37
14.	Utilizavimas ir pakartotinis atgavimas	37
15.	Atitikties deklaracija.....	80

1. Įvadas

Gamintojas:

Schepbach GmbH
Günzburger Straße 69
D-89335 Ichenhausen

Gerbiamas kliente,

mes linkime Jums daug džiaugsmo ir didelės sėkmės dirbant su nauju įrenginiu.

Nuoroda:

Pagal galiojančią Atsakomybės už gaminį įstatymą šio įrenginio gamintojas neatsako už žalą, kuri atsiranda šiame įrenginyje arba dėl jo:

- netinkamai naudojant,
- Nesilaikant naudojimo nurodymų
- Remontuojant tretiesiems asmenims, neįgalotiems specialistams
- Montuojant ir keičiant neoriginalias atsargines dalis
- naudojant ne pagal paskirtį
- Sugedus elektros įrangai, nesilaikant elektrai keliamai reikalavimų ir VDE nuostatų 0100, DIN 57113 / VDE 0113

Atkreipkite dėmesį:

Prieš montuodami ir pradėdami eksploatuoti perskaitykite visą naudojimo instrukcijos tekstą.

Ši naudojimo instrukcija turi Jums palengvinti susipažinti su Jūsų įrenginiu ir jo naudojimo pagal paskirtį galimybėmis.

Naudojimo instrukcijoje pateikiami nurodymai, kaip su įrenginiu dirbti saugiai, tinkamai ir ekonomiškai bei kaip išvengti pavojų, sutaupti remonto išlaidų, sutrumpinti įrenginio prastovos laikus bei padidinti patikimumą ir pailginti eksploatavimo trukmę.

Be šioje naudojimo instrukcijoje pateiktų saugos nuostatų, būtinai privalote laikytis įrenginio eksploatavimui galiojančių taisyklių.

Laikykitės naudojimo instrukciją plastikiniame maišelyje, apsaugoję nuo purvo ir drėgmės prie įrenginio. Prieš pradėdami dirbti, visi operatoriai ją privalo perskaityti ir jos atidžiai laikytis.

Prie įrenginio leidžiama dirbti tik asmenims, instruktuotiems, kaip jį naudoti ir informuotiems apie su tuo susijusius pavojus. Būtinai laikytis reikalaujamo amžiaus cenzo. Be šioje naudojimo instrukcijoje pateiktų saugos nurodymų ir specialių Jūsų šalies reikalavimų, būtina laikytis tokios pačios konstrukcijos mašinų eksploatavimui visuotinai pripažintų technikos taisyklių.

Mes neatsakome už nelaimingus atsitikimus arba pažeidimus, atsiradusius nesilaikant šios instrukcijos ir saugos nurodymų.

2. Įrenginio aprašymas

1. Variklio korpusas
2. Rankena
3. Drožlių rezervuaras
4. Įj./išj. jungiklis
5. Išsiurbimo žarna
6. Adapteris
7. Žarnos mova
8. Žarnos apkaba
9. Fiksavimo kablys
10. Filtro kasetė
11. Filtravimo maišelis
12. 100 mm Ø žarnos mova

3. Komplektacija

- Išsiurbimo įrenginys
- Išsiurbimo žarna
- Žarnos mova
- Adapterio rinkinys (4 dalių)
- Filtro kasetė
- Filtravimo maišelis
- 2x žarnos apkabos
- 100 mm Ø žarnos mova
- Naudojimo instrukcija

4. Naudojimas pagal paskirtį

Mašina atitinka galiojančią EB Mašinų direktyvą.

- Mašina pagaminta pagal technikos lygį ir saugumo technikos taisykles. Tačiau ją naudojant gali kilti pavojų naudotojo arba trečiųjų asmenų sveikatai ir gyvybei arba gali būti pažeista mašina ar kiti daiktai.
- Naudokite tik techniškai nepriekaištingos būklės mašiną ir tik pagal paskirtį, atsižvelgdami į saugą ir pavojus bei laikydamiesi naudojimo instrukcijos! Ypač nedelsdami pašalinkite (paveskite pašalinti) sutrikimus, galinčius paveikti saugą!
- Mašina skirta komerciniam naudojimui, pavyzdžiui, viešbučiuose, mokyklose, ligoninėse, fabrikuose, parduotuvėse, biuruose ir nuomos versle.
- Reguliariai tikrinkite filtrus, ar jie nepažeisti. Pažeistus filtrus pakeiskite! Reguliariai tikrinkite korpuso sandarumą ir filtrų sandariklius bei skiedrų maišą.
- Naudodami valymo tūtas, nesiurbkite svetimkūnių, pavyzdžiui, varžtų, vinių, plastiko arba medžio gabalų.

- Stakles leidžiama eksploatuoti tik su gamintojo originaliomis dalimis ir priedais.
- Siurbti medžio dulkes ir skiedras komercinėje srityje draudžiama.
- Siurbti degius skysčius arba sveikatai kenksmingas dulkes draudžiama.
- Skirtas tik drožlėms (ne dulkėms) rinkti.
- Bet koks kitoks naudojimas laikomas ne pagal paskirtį. Už dėl to patirtą žalą gamintojas neatsako. Rizika tenka vien tik naudotojui.
- Laikykitės gamintojo saugos, darbo ir techninės priežiūros reikalavimų bei techniniuose duomenyse nurodytų matmenų.
- Mašiną leidžiama naudoti, techniškai prižiūrėti arba remontuoti tik asmenims, kurie yra su tuo susipažinę ir informuoti apie pavojus. Atlikus savavališkas mašinos modifikacijas, už su tuo susijusią žalą gamintojas neatsako.
- Mašiną leidžiama naudoti tik su originaliais gamintojo priedais.
- Atkreipkite dėmesį į tai, kad mūsų įrenginiai nesikirti pramoniniams tikslams. Mes neteikiame garantijos, kai įrenginys naudojamas komerciniais tikslais arba panašiems darbams.

5. Saugos nurodymai

⚠ Dėmesio! Naudojant elektrinius įrankius, norint apsisaugoti nuo elektros smūgio, pavojaus susižaloti ir gaisro pavojaus, būtina imtis pagrindinių saugos priemonių. Prieš naudodami šį elektrinį įrankį, perskaitykite visus šiuos nurodymus ir laikykitės saugos nurodymus saugioje vietoje.

Saugus darbas

- Įspėjimas: jei naudojate elektrinius įrankius, laikykitės pagrindinių saugos taisyklių, kad išvengtumėte gaisro, elektros smūgio ir asmenų sužalojimo pavojaus.
- Prieš dirbdami su mašina ir darbo su ja metu, laikykitės visų šių nurodymų.
- Padėkite šiuos saugos nurodymus į saugią vietą.
- Apsisaugokite nuo elektros smūgio! Stenkitės nesiliesti prie įžemintų dalių.
- Nenaudojamus įrenginius reikėtų laikyti sausoje, užrakintoje ir vaikams nepasiekiamoje vietoje.
- Įrankiai turi būti aštrūs ir švarūs, kad būtų galima dirbti geriau ir saugiau.
- Reguliariai tikrinkite įrankio kabelį ir, jei jis pažeistas, paveskite jį pakeisti pripažintam specialistui.
- Reguliariai tikrinkite ilginamuosius kabelius ir, jei jie pažeisti, juos pakeiskite.

- Naudokite lauke tik tam skirtus, atitinkamai pažymėtus ilginamuosius kabelius.
- Žiūrėkite, ką darote. Pradėkite dirbti apgalvotai. Nenaudokite įrankio, jei esate pavargę.
- Nenaudokite įrankių, kurių jungiklis neįsijungia arba neišsijungia.
- Įspėjimas! Naudojant kitus įstatomus įrankius ir priedus, galima susižaloti.
- Atlikdami nustatymo ir techninės priežiūros darbus, ištraukite tinklo kištuką.
- Perduokite saugos nuorodas visiems prie mašinos dirbantiems asmenims.
- Prieš pradėdami eksploatuoti, patikrinkite, ar specifikaciją lentelėje nurodyta įtampa sutampa su tinklo įtampa.
- Jeigu reikia ilginamojo kabelio, tuomet įsitinkinkite, kad jo skerspjūvio pakanka įrenginio vartojamai elektros srovei. Mažiausias skerspjūvis 1,5 mm².
- Kabelio būgną naudokite tik išvynioję.
- Patikrinkite prijungimo prie tinklo laidą. Nenaudokite netinkamų arba pažeistų jungiamųjų laidų.
- Nenaudokite kabelio, norėdami ištraukti kištuką iš kištukinio lizdo. Apsaugokite kabelį nuo karščio, alyvos ir aštrių briaunų.
- Nepalikite mašinos lyjant lietu ir nenaudokite mašinos drėgnoje arba šlapioje aplinkoje.
- Pasirūpinkite geru apšvietimu.
- Nepjaukite šalia degių skysčių arba dujų.
- Dirbant lauke, rekomenduojama avėti neslidžiais batais. Ant ilgų plaukų užsidėkite plaukų tinklelį. Venkite nestandartinės kūno padėties.
- Operatoriai turi būti ne jaunesni nei 18 metų, mokiniai – ne jaunesni nei 16 metų, tačiau dirbti jie gali tik prižiūrėti.
- Neleiskite vaikams artintis prie prietaiso, kuris prijungtas prie tinklo.
- Žiūrėkite, kad darbo vietoje nebūtų medienos atliekų ir aplink negulėtų dalys.
- Dėl netvarkos darbo zonoje gali įvykti nelaimingų atsitikimų.
- Neleiskite kitiems asmenims, ypač vaikams, liestis prie įrankio arba tinklo kabelio. Žiūrėkite, kad jie būtų toliau nuo darbo vietos.
- Neblaškykite prie mašinos dirbančių asmenų.
- Permontavimo, nustatymo, matavimo ir valymo darbus atlikite tik išjungę variklį. - Ištraukite tinklo kištuką. -
- Prieš įjungdami patikrinkite, kad būtų pašalinti raktai ir nustatyti įrankiai.
- Prieš pasišalindami iš darbo vietos, išjunkite variklį ir ištraukite tinklo kištuką.

- Baigę remonto arba techninės priežiūros darbus, vėl iš karto sumontuokite visus apsauginius ir saugos įtaisus.
- Laikykitės gamintojo saugos, darbo ir techninės priežiūros nuorodų bei techniniuose duomenyse nurodytų matmenų.
- Būtinai laikykitės tam tikrų nelaimingų atsitikimų prevencijos taisyklių ir kitų, visuotinai pripažintų saugumo technikos taisyklių.
- Sunkiems darbams nenaudokite mažos galios mašinų.
- Nenaudokite kabelio tam neskirtiems tikslams!
- Stovėkite stabiliai ir visada išlaikykite pusiausvyrą.
- Patikrinkite, ar judančios dalys nepriekaištingai veikia ir nestringa, ar dalys nepažeistos. Visos dalys turi būti tinkamai sumontuotos ir įvykdyti visas sąlygas, kad būtų užtikrintas nepriekaištingas įrankio eksploatavimas.
- Pažeistus apsauginius įtaisus ir dalis pagal paskirtį turi suremontuoti arba pakeisti pripažintos specializuotos dirbtuvės, jei naudojimo instrukcijoje nenurodyta kitaip.
- Paveskite pažeistą jungiklį pakeisti klientų aptarnavimo dirbtuvėms.
- Šis įrankis atitinka tam tikras saugos nuostatas. Remontuoti leidžiama tik kvalifikuotam elektrikui, naudojant originalias atsargines dalis. Kitais atvejais naudotojas gali patirti nelaimingų atsitikimų.
- Jei reikia, naudokite tinkamas asmenines apsaugines priemones. Jas galėtų sudaryti:
 - klausos apsauga, skirta rizikai apkursti mažinti,
 - kvėpavimo apsauga, skirta rizikai įkvėpti pavojingų dulkių mažinti,
- Operatorius turi būti informuotas apie sąlygas, kuriomis gali turėti įtakos triukšmo atsiradimui.
- Aptikę mašinos klaidų, apie tai informuokite už saugą atsakingą asmenį.
- Šis įrenginys neskirtas pavojingoms dulkėms rinkti.
- Šis įrenginys neskirtas naudoti asmenims (tame tarpe ir vaikams), turintiems ribotus fizinius, jutiminius arba dvasinius įgūdžius arba nepakankamai patirties ir (arba) žinių, išskyrus, kai juos prižiūri už jų saugą atsakingas asmuo arba jie gavo nurodymus, kaip naudoti įrenginį. Vaikai turėtų būti prižiūrimi, norint įsitikinti, kad jie nežais su įrenginiu.
- ĮSPĖJIMAS: operatoriai turi būti tinkamai instruktuoti, kaip naudoti mašiną.
- ĮSPĖJIMAS: ši mašina neskirta sveikatai kenksmingoms dulkėms rinkti.
- ĮSPĖJIMAS: ši mašina skirta naudoti tik sausuoju būdu.

- ĮSPĖJIMAS: ši mašina skirta naudoti tik vidaus patalpose.
- ĮSPĖJIMAS: šią mašiną leidžiama laikyti tik vidaus patalpose.
- ĮSPĖJIMAS: neleiskite, kad prijungimo prie tinklo laidas liestųsi prie besisukančių šepėčių.

⚠ **ĮSPĖJIMAS!** Eksploatuojant šis elektrinis įrankis sudaro elektromagnetinį lauką. Tam tikromis aplinkybėmis šis laukas gali veikti aktyvius arba pasyvius medicininius implantus. Norint sumažinti rimtų arba mirtinų sužalojimų pavojų, prieš naudojant elektrinį įtaisą, asmenims su medicininiais implantais rekomenduojame pasikonsultuoti su savo gydytoju arba medicininiu implantų gamintoju.

Liekamosios rizikos

Mašina pagaminta pagal technikos lygį ir pripažintas saugumo technikos taisykles. Tačiau dirbant galima pavienė liekamoji rizika.

- Pavojus sveikatai dėl medžio dulkių arba skiedrų. Būtinai naudokite asmenines apsaugines priemones, pavyzdžiui, akių apsaugą ir respiratorių.
- Uždarant ir keičiant dulkių surinkimo maišelį, galima įkvėpti dulkių. Jei nesilaikoma naudojimo instrukcijoje pateiktų utilizavimo nurodymų (pvz., susijusių su respiratorių P2 naudojimu), galima įkvėpti dulkių.
- Pavojus sveikatai dėl triukšmo. Dirbant viršijamas leistinas triukšmo lygis. Būtinai naudokite asmenines apsaugines priemones, pavyzdžiui, klausos apsaugą.
- Pavojus dėl elektros srovės naudojant netinkamus elektros prijungimo laidus.
- Be to, nepaisant visų priemonių, kurių buvo imtasi, galima neakivaizdi liekamoji rizika.
- Liekamąją riziką galima sumažinti, jei bus laikomasi saugos nurodymų ir įrenginys bus naudojamas pagal paskirtį bei bus atsižvelgta į visą naudojimo instrukciją.

Padėkite šiuos saugos nurodymus į saugią vietą.

6. Techniniai duomenys

Išsiurbimo atvamzdis, jungties Ø	100 mm
Žarnos ilgis	2000 mm
Oro našumas	215 m ³ /h
Skirtuminis slėgis	25000 Pa
Filtravimo plotas	0,3 m ²

Talpyklos talpa	65 l
Svoris	6,3 kg
Elektros variklis	220 - 240 V~ 50/60 Hz
Imamoji galia	1200 W
Variklio sūkių skaičius	35000 min. ⁻¹

Pasilikame teisę atlikti techninius pakeitimus!

Triukšmas ir vibracija

⚠ **Įspėjimas:** triukšmas gali turėti didelės įtakos Jūsų sveikatai. Jei mašinos skleidžiamas triukšmas viršija 85 dB, naudokite klausos apsaugą.

7. Išpakavimas

⚠ DĖMESIO!

Įrenginys ir pakavimo medžiagos nėra vaikų žaislas! Vaikams draudžiama žaisti su plastikiniais maišeliais, plėvelėmis ir mažomis dalimis! Pavojus praryti ir uždusti!

- Atidarykite pakuotę ir atsargiai išimkite įrenginį.
- Nuimkite pakavimo medžiagą ir ištraukite pakavimo / transportavimo fiksatorius (jei yra).
- Patikrinkite, ar komplekte viskas yra.
- Patikrinkite įrenginį ir priedus, ar transportuojant jie nebuvo pažeisti. Reklamacijų atveju nedelsdami informuokite tiekėją. Vėliau reklamacijos nebus pripažintos.
- Jei įmanoma, saugokite pakuotę, kol nepasibaigs garantinis laikotarpis.
- Prieš naudodami, pagal naudojimo instrukciją susipažinkite su įrenginiu.
- Priedams bei greitai susidėvintiems ir atsarginėms dalims naudokite tik originalias dalis. Atsarginių dalių įsigysite iš savo prekybos atstovo.
- Užsakydami nurodykite mūsų gaminių numerius bei įrenginio tipą ir pagaminimo metus.

8. Surinkimas / prieš eksploatacijos pradžią

⚠ DĖMESIO!

Prieš pradėdami eksploatuoti, įrenginį būtina iki galo sumontuoti!

8.1 Filtrų kasetės (10) su filtravimo maišeliu (11) montavimas, 3 - 5 pav.

- Įkiškite filtro kasetę (10) į filtravimo maišelį (11). (3 + 4 pav.)
- Nukarusią dalį įspauskite į filtro kasetę (10). (4 pav.)
- Dabar užmaukite filtro kasetę (10) ant variklio korpuso (1). (5 pav.)
- Visą variklio korpusą (1) uždėkite ant rezervuaro (3) ir užfiksukite fiksavimo kabli (9).

8.2 Išsiurbimo žarnos (5) montavimas, 6 + 7 pav.

- Pritvirtinkite išsiurbimo žarną (5) žarnos apkaba (8) prie rezervuaro (3) žarnos atvamzdžio.
- Pritvirtinkite kitą išsiurbimo žarnos (5) pusę žarnos apkaba (8) ir žarnos mova (7).

9. Paleidimas

⚠ DĖMESIO!

Prieš pradėdami eksploatuoti, įrenginį būtina iki galo sumontuoti!

9.1 Įjungimas / išjungimas, 1 pav.

- Norėdami įjungti, įjungimo / išjungimo jungiklį (4) perjunkite į padėtį „I“.
- Norėdami išjungti, įjungimo / išjungimo jungiklį (4) perjunkite į padėtį „0“.

10. Elektros prijungimas

Prijungtas elektros variklis yra parengtas naudoti. Jungtis atitinka tam tikras VDE ir DIN nuostatas. Kliento tinklo jungtis ir naudojamas ilginamasis laidas turi atitikti šiuos reikalavimus.

Pažeistas elektros prijungimo laidas

Dažnai pažeidžiama elektros prijungimo laidų izoliacija. To priežastys gali būti:

- prispaudimo vietos, kai prijungimo laidai nutiesiami pro langus arba durų plyšius;
- sulenkimo vietos netinkamai pritvirtinus arba nutiesus prijungimo laidą;
- įpjovimo vietos pervažiuavus prijungimo laidą;
- izoliacijos pažeidimai išplėšus iš sieninio kištukinio lizdo;
- įtrūkimai dėl izoliacijos senėjimo.

Tokių pažeistų elektros prijungimo laidų negalima naudoti ir dėl pažeistos izoliacijos jie yra pavojingi gyvybei. Reguliariai tikrinkite, ar elektros prijungimo laidai nepažeisti. Atkreipkite dėmesį į tai, kad tikrinant prijungimo laidas nekabotų ant elektros srovės tinklo.

Elektros prijungimo laidai turi atitikti tam tikras VDE ir DIN nuostatas. Naudokite jungiamuosius laidus su tokiu pačiu ženkliniu.

Žyma tipo pavadinime prijungimo kabelyje yra privaloma.

Naudojant vienfazį kintamosios srovės variklį, mašinoms su didele paleidimo srove (nuo 3000 vatų) rekomenduojame naudoti C 16 A arba K 16 A saugiklį!

Prijungimo būdas Y

Jeigu reikia pakeisti prijungimo prie tinklo laidą, tuomet tai privalo atlikti gamintojas arba jo atstovas, kad nekiltų pavojaus saugai.

11. Valymas

Dėmesio!

Prieš atlikdami valymo darbus, ištraukite tinklo kištuką.

Rekomenduojame įrenginį išvalyti iš karto po kiekvieno naudojimo.

Retkarčiais nuvalykite nuo įrenginio šluoste drožles ir dulkes.

Reguliariai valykite įrenginį drėgna šluoste ir šiek tiek skystojo muilo. Nenaudokite valymo priemonių ir tirpiklių. Jie gali pažeisti plastikinę prietaiso dalis. Atkreipkite dėmesį į tai, kad į įrenginio vidų nepatektų vandens.

12. Laikymas

- Laikykite įrenginį ir jo priedus tamsioje, sausoje, apsaugotoje nuo šalčio ir vaikams nepasiekiamoje vietoje.
- Optimali laikymo temperatūra yra nuo 5 iki 30 °C.
- Laikykite įrankį originalioje pakuotėje.
- Uždenkite įrankį, kad apsaugotumėte jį nuo dulkių arba drėgmės.
- Laikykite naudojimo instrukciją prie įrankio.

13. Techninė priežiūra

Dėmesio!

Prieš atlikdami techninės priežiūros darbus, ištraukite tinklo kištuką.

Jungtys ir remontas

Prijungti ir remontuoti elektros įrangą leidžiama tik kvalifikuotam elektrikui.

Kilus klausimų, nurodykite tokius duomenis:

- variklio srovės rūšį;
- duomenis iš įrenginio specifikacijų lentelės.
- duomenis iš variklio specifikacijų lentelės.

Techninės priežiūros informacija

Atkreipkite dėmesį į tai, kad šio gaminio toliau nurodytos dalys naudojant arba natūraliai dėvisi arba toliau nurodytų dalių reikia kaip vartojamųjų medžiagų. Greitai susidėvinčios dalys*: filtravimo maišas, filtro kasetė

* į komplektaciją privalomai neįeina!

Atsarginių dalių ir priedų įsigysite mūsų techninės priežiūros centre. Tam nuskenuokite tituliniam lapė esantį QR kodą.

14. Utilizavimas ir pakartotinis atgavimas

Pakavimo nuorodos



Pakavimo medžiagas galima perdirbti. Utilizuokite pakuotes, tausodami aplinką

Nuorodos dėl Elektros ir elektronikos prietaisų įstatymo (vok. ElektroG)









Panaudotų elektros ir elektronikos prietaisų negalima mesti į buitines atliekas, juos reikia surinkti ir utilizuoti atskirai!

- Panaudotas baterijas arba akumulatorius, kurie nėra fiksuoti sumontuoti sename prietaise, prieš atiduodant reikia išimti jų nepažeidžiant! Toks utilizavimas sureguliuotas Baterijų įstatyme.
- Elektros bei elektronikos prietaisų savininkai ar naudotojai yra teisiškai įpareigoti juos grąžinti po naudojimo.
- Galutinis naudotojas yra atsakingas už savo asmeninių duomenų ištrynimą iš utilizuojamo panaudoto įrenginio!
- Perbrauktos šiukšliadėžės simbolis reiškia, kad elektros ir elektronikos prietaisų negalima išmesti kartu su buitinėmis atliekomis.
- Elektros ir elektronikos prietaisus galima nemokamai grąžinti šiose vietose:
 - viešosiose atliekų šalinimo ar surinkimo vietose (pvz., savivaldybių pastatų kiemuose),

- elektros prietaisų pardavimo vietose (stacionariose ir internetinėse), jei pardavėjai privalo juos priimti atgal arba tai padaryti siūlo savanoriškai.
- Iki trijų vienos rūšies panaudotų elektros prietaisų, kurių krašto ilgis ne didesnis kaip 25 cm, galite nemokamai gražinti gamintojui prieš tai neįsigydamai naujo prietaiso iš gamintojo arba nuvežti į kitą įgaliotą surinkimo punktą savo vietovėje.
- Dėl kitų papildomų gamintojų ir platintojų prekių priėmimo atgal sąlygų kreipkitės į atitinkamą klientų aptarnavimo tarnybą.
- Jei gamintojas pristato naują elektros prietaisą privačiam namų ūkiui, jis gali organizuoti nemokamą elektros prietaiso paėmimą galutinio naudotojo prašymu. Tam susisiekite su gamintojo klientų aptarnavimo tarnyba.
- Šie teiginiai galioja tik prietaisams, parduodamiems Europos Sąjungos šalyse, kurioms taikoma Europos direktyva 2012/19/ES. Europos Sąjungai nepriklausančiose šalyse gali būti taikomos kitokios panaudotų elektros ir elektronikos prietaisų utilizavimo nuostatos.

Simbolu, kas atrodas uz ierīces, skaidrojums

Simbolu izmantošanai šajā rokasgrāmatā jāvērs jūsu uzmanība uz iespējamajiem riskiem. Ir precīzi jāizprot drošības simboli un skaidrojumi, uz kuriem tie attiecas. Brīdinājumi paši par sevi nenovērš riskus un nevar aizvietot pareizos pasākumus, lai novērstu negadījumus.

	<p>Pirms lietošanas sākšanas izlasiet un ievērojiet lietošanas instrukciju un drošības norādījumus!</p>
	<p>Valkājiet ausu aizsargus. Trokšņu iedarbība var izraisīt dzirdes zudumu.</p>
	<p>Lietojiet putekļu aizsargmasku. Apstrādājot materiālus, var rasties veselībai kaitīgi putekļi. Nedrīkst apstrādāt azbestu saturošu materiālu!</p>
	<p>Aizsardzības klase II (dubultā izolācija)</p>
	<p>Ražojums atbilst spēkā esošajām Eiropas Direktīvām.</p>
<p>⚠ Uzmanību!</p>	<p>Šajā lietošanas instrukcijā vietas, kuras attiecas uz jūsu drošību, mēs esam aprīkojuši ar šādu zīmi</p>
	<p>Produkts atbilst piemērojamām Serbijas vadlīnijām.</p>

Satura rādītājs:
Lappuse:

1.	Ievads.....	41
2.	Ierīces apraksts	41
3.	Piegādes komplekts	41
4.	Noteikumiem atbilstoša lietošana.....	41
5.	Drošības norādījumi	42
6.	Tehniskie raksturlielumi	44
7.	Izpakošana.....	44
8.	Uzbūve / pirms lietošanas sākšanas.....	44
9.	Darba sākšana.....	44
10.	Pieslēgšana elektrotīklam	44
11.	Tīrīšana.....	45
12.	Glabāšana	45
13.	Apkope.....	45
14.	Utilizācija un otrreizēja izmantošana.....	45
15.	Atbilstības deklarācija.....	80

1. Ievads

Ražotājs:

Schepbach GmbH
Günzburger Straße 69
D-89335 Ichenhausen, Vācija

Godātais klient!

Vēlam prieku un izdošanos, strādājot ar šo jauno ierīci.

Norāde!

Šīs ierīces ražotājs saskaņā ar spēkā esošo likumu par ražotāja atbildību par ražojumu kvalitāti nav atbildīgs par zaudējumiem, kas rodas šai ierīcei vai šīs ierīces dēļ saistībā ar:

- nepareizu lietošanu,
- Lietošanas instrukcijas neievērošana
- Trešo personu, nepilnvarotu speciālistu veiktiem labošanas darbiem
- Neoriģinālo rezerves daļu montāža un nomainīšana
- noteikumiem neatbilstošu lietošanu
- Elektroiekārtas atteici, neievērojot elektrības noteikumus un VDE noteikumus 0100, DIN 57113 / VDE 0113

Ievērojiet!

Pirms montāžas un lietošanas sākšanas izlasiet visu lietošanas instrukcijas tekstu.

Šai lietošanas instrukcijai ir jāpalīdz jums iepazīt ierīci un lietot tās noteikumiem atbilstošās izmantošanas iespējas. Lietošanas instrukcijā ir sniegti svarīgi norādījumi par drošu, pareizu un ekonomisku darbu ar ierīci, lai izvairītos no riskiem, ietaupītu remonta izdevumus, samazinātu dīkstāves laikus un palielinātu ierīces uzticamību un darbmūžu.

Papildus šīs lietošanas instrukcijas drošības noteikumiem noteikti jāievēro attiecīgajā valstī spēkā esošie noteikumi par ierīces lietošanu.

Glabājiet lietošanas instrukciju pie ierīces plastikāta maisiņā, sargājot no netīrumiem un mitruma. Pirms darba sākšanas tā jāizlasa un rūpīgi jāievēro ikvienam operatoram.

Ar ierīci drīkst strādāt tikai tās personas, kas pārzina ierīces lietošanu un ir instruētas par riskiem, kas ir saistīti ar ierīces lietošanu. Jāievēro noteiktais minimālais vecums. Papildus šajā lietošanas instrukcijā sniegtajiem drošības norādījumiem un attiecīgās valsts īpašajiem noteikumiem jāievēro vispārējie tehniskie noteikumi par konstruktīvi identisku ierīču lietošanu.

Mēs neuzņemamies atbildību par nelaimes gadījumiem vai zaudējumiem, kas rodas, ja neņem vērā šo instrukciju un drošības norādījumus.

2. Ierīces apraksts

1. Motora korpuss
2. Rokturis
3. Skaidu tvertne
4. Ieslēgšanas / izslēgšanas slēdzis
5. Nosūkšanas šļūtene
6. Adapteris
7. Šļūtenes savienojums
8. Šļūtenes apskava
9. Fiksācijas aķis
10. Filtra patrona
11. Filtra maisiņš
12. Šļūtenes savienojums Ø 100 mm

3. Piegādes komplekts

- Nosūkšanas iekārta
- Nosūkšanas šļūtene
- Šļūtenes savienojums
- Adapteru komplekts (4 priekšmeti)
- Filtra patrona
- Filtra maisiņš
- 2x šļūtenes apskava
- Šļūtenes savienojums Ø 100 mm
- Lietošanas instrukcija

4. Noteikumiem atbilstoša lietošana

Ierīce atbilst spēkā esošajai EK Mašīnu direktīvai.

- Ierīce ir konstruēta saskaņā ar tehniskās attīstības līmeni un drošības tehnikas noteikumiem. Tomēr tās lietošanas laikā lietotājam vai trešajām personām var rasties veselības un dzīvības riski vai ierīces un citu materiālo vērtību kaitējumi.
- Lietojiet ierīci tikai tehniski nevainojamā stāvoklī, kā arī atbilstoši noteikumiem, apzinoties drošības aspektus un iespējamus riskus, ievērojot lietošanas instrukciju! Nekavējoties novērsiet (uzticiet novērst) īpaši traucējumus, kas varētu kaitēt drošībai!
- Ierīce ir paredzēta komerciālai lietošanai, piem., viesnīcās, skolās, slimnīcās, fabrikās, veikalos, birojos un nomas uzņēmumos.
- Regulāri pārbaudiet filtrus, vai tiem nav bojājumu. Nomainiet bojātos filtrus! Regulāri pārbaudiet filtru un skaidu maisu korpusa hermētiskumu un blīvījumus.

- Izmantojot tīrīšanas sprauslas, neuzsūciet svešķermeņus, piem., skrūves, naglas, plastmasas vai koka daļas.
- Ierīci drīkst lietot tikai ar ražotāja oriģinālajām daļām un oriģinālajiem piederumiem.
- Koksnes putekļu un koka skaidu nosūkšana komerciālajā jomā nav pieļaujama.
- Aizdedzināmu šķidrumu vai veselībai kaitīgu putekļu nosūkšana nav pieļaujama.
- Piemērota tikai skaidu (ne putekļu) savākšanai.
- Jēbkura lietošana, kas neatbilst šim mērķim, ir uzskatāma par noteikumiem neatbilstošu. Par šādu darbību rezultātā izrietošajiem bojājumiem ražotājs nav atbildīgs; risku uzņemas vienīgi pats lietotājs.
- Jāievēro ražotāja drošības, darba un apkopes noteikumi, kā arī tehniskajos raksturlielumos minētie izmēri.
- Ierīci drīkst lietot, apkopt vai labot tikai personas, kuras to pārzina, un ir instruētas par riskiem. Patvaļīga izmaiņu veikšana ierīcē izslēdz ražotāja atbildību par šādu darbību rezultātā izrietošajiem bojājumiem.
- Ierīci drīkst lietot tikai ar ražotāja oriģinālajiem piederumiem.
- Ņemiet vērā, ka mūsu ierīces nav izstrādātas rūpnieciskiem nolūkiem. Mēs neuzņemamies garantiju, ja ierīci izmanto rūpnieciskos lietojumos vai līdzvērtīgos darbos.

5. Drošības norādījumi

⚠ Ievērībai! Lai izsargātos no elektrošoka, savainojumiem un aizdegšanās, lietojot elektroinstrumentus, ņemiet vērā turpmāk minētos pamata drošības pasākumus. Pirms elektroinstrumenta lietošanas izlasiet visus šos drošības norādījumus un rūpīgi tos uzglabājiet.

Drošs darbs

- Brīdinājums! Kad izmanto elektroinstrumentus, jāievēro pamata piesardzības pasākumi, lai nepieļautu ugunsgrēka, elektriskā trieciena un personu savainojumu riskus.
- Ievērojiet visus šos norādījumus, pirms darba ar ierīci un darba laikā.
- Uzglabājiet drošības norādījumus drošā vietā.
- Sargājiet sevi no elektriskā trieciena! Nepieļaujiet ķermeņa daļu pieskaršanos iezemētiem priekšmetiem.
- Ierīces, ko nelietojat, vajadzētu uzglabāt sausā, aizslēgtā un bērniem nepieejamā vietā.
- Uzturiet instrumentus asus un tīrus, lai darbs veiktos labāk un drošāk.
- Regulāri pārbaudiet instrumenta vadu un bojājumu gadījumā uzticiet to nomainīt kompetentam speciālistam.

- Regulāri pārbaudiet pagarinātāja vadus un nomainiet tos, ja tie ir bojāti.
- Ārpus telpām izmantojiet tikai šim nolūkam atļautos un atbilstoši marķētos pagarinātāja vadus.
- Sekojiet līdzi savai rīcībai. Strādājiet saprātīgi. Nelietojiet instrumentu, ja esat noguris.
- Nelietojiet instrumentus, kuriem nevar ieslēgt un izslēgt slēdzi.
- Brīdinājums! Citu darba instrumentu un piederumu lietošana var izraisīt savainošanās risku.
- Veicot regulēšanas un apkopes darbus, katrreiz atvienojiet tīkla spraudni.
- Nododiet drošības norādījumus visām personām, kas darbojas pie ierīces.
- Pirms lietošanas sākšanas pārbaudiet, vai spriegums ierīces datu plāksnītē sakrīt ar tīkla spriegumu.
- Ja ir nepieciešams pagarinātāja vads, tad pārliecinieties, vai tā šķērsgriezums ir pietiekams ierīces strāvas patēriņam. Minimālais šķērsgriezums 1,5 mm².
- Izmantojiet vada spoli tikai notītā stāvoklī.
- Pārbaudiet tīkla savienošanas vadu. Neizmantojiet darbnerīģus vai bojātus savienošanas vadus.
- Neizmantojiet kabeli, lai atvienotu spraudni no kontaktligzdas. Sargājiet vadu no karstuma, eļļas un asām šķautnēm.
- Nepakļaujiet ierīci lietus iedarbībai un nelietojiet ierīci mitrā vai slapjā vidē.
- Nodrošiniet labu apgaismojumu.
- Nežāgējiet viegli aizdedzināmu šķidrumu vai gāzu tuvumā.
- Strādājot ārpus telpām, ieteicams izmantot neslīdošus apavus. Garus matus nosedziet ar matu tīkliņu. Nepieļaujiet ķermeņa nedabisku stāvokli
- Operatoram jābūt sasniegušam vismaz 18 gadu vecumu, apmācāmajām personām jābūt vismaz 16 gadu vecām, un viņas ir jāuzrauga.
- Sargājiet bērnus no ierīces, kas pievienota pie tīkla.
- Uzturiet darba vietu brīvu no koka atgriezumiem un apkārt izvietotām daļām.
- Nekārtība darba vietā var izraisīt nelaimes gadījumus.
- Neļaujiet citām personām, īpaši bērniem, pieskarties instrumentam vai tīkla barošanas vadam. Nelaidiet viņus darba vietā.
- Nedrīkst novērst personu, kas darbojas pie ierīces, uzmanību.
- Veiciet pārveidošanas, kā arī regulēšanas, mērīšanas un tīrīšanas darbus tikai tad, kad ir izslēgts motors. - Atvienojiet tīkla spraudni –
- Pirms ieslēgšanas pārbaudiet, lai atslēgas un regulēšanas darbarīki būtu noņemti.

- Atstājot darba vietu, izslēdziet motoru un atvienojiet tīkla kontaktdakšu.
- Pēc pabeigtas labošanas vai apkopes nekavējoties jāuzstāda atpakaļ visi aizsargmehānismi un drošības mehānismi.
- Jāievēro ražotāja drošības, darba un apkopes norādījumi, kā arī tehniskajos raksturielumos minētie izmēri.
- Jāievēro attiecīgie nelaimes gadījumu novēršanas noteikumi un citi vispārārstītie drošības tehnikas noteikumi.
- Neizmantojiet mazjaudīgas ierīces smagu darbu veikšanai.
- Neizmantojiet vadu mērķiem, kuriem tas nav paredzēts!
- Nodrošiniet stabili pozīciju un vienmēr saglabājiet līdzsvaru.
- Pārbaudiet, vai kustīgās daļas darbojas nevainojami, neaizķeras vai nav bojātas. Visām daļām jābūt pareizi uzmontētām, un tām jāizpilda visi nosacījumi, lai nodrošinātu nevainojamu instrumenta darbību.
- Bojāti aizsargmehānismi un daļas pienācīgi jāsalabo vai jānomaina atzītā specializētā darbnīcā, ja lietošanas pamācībā nav norādīts citādi.
- Uzticiet klientu tehniskās apkalpošanas darbnīcā nomainīt bojātos slēdžus.
- Šis instruments atbilst attiecīgajiem drošības noteikumiem. Labošanas darbus drīkst veikt tikai kvalificēts elektriķis, turklāt jāizmanto oriģinālās rezerves daļas, pretējā gadījumā ar lietotāju var notikt nelaimes gadījumi.
- Ja nepieciešams, lietojiet piemērotus individuālos aizsardzības līdzekļus. Tajos varētu ietilpt:
 - ausu aizsargi kurluma riska nepieļaušanai;
 - respirators bīstamu putekļu ieelpošanas riska nepieļaušanai.
- Operators jāinformē par apstākļiem, kas ietekmē trokšņa rašanās iemeslus.
- Par kļūdām ierīcē jāziņo par drošību atbildīgai personai, tiklīdz tās tiek atklātas.
- Šī ierīce nav piemērota bīstamu putekļu savākšanai.
- Šī ierīce nav paredzēta tam, lai to lietotu personas (tostarp bērni) ar ierobežotām fiziskām, sensoriskām vai garīgām spējām, vai pieredzes un/vai zināšanu trūkuma dēļ, ja vien tās neatradās par drošību atbildīgās personas uzraudzībā vai nesaņēma no tās norādes, kā ierīce jālieto. Bērnus vajadzētu uzraudzīt, lai pārliecinātos, vai viņi nerotaļājas ar ierīci.
- BRĪDINĀJUMS! Operatori piemērotā veidā jāinstruē par šo ierīču lietošanu.
- BRĪDINĀJUMS! Šī ierīce nav piemērota veselībai kaitīgu putekļu savākšanai.

- BRĪDINĀJUMS! Šī ierīce ir paredzēta tikai sausai lietošanai.
- BRĪDINĀJUMS! Šī ierīce ir paredzēta tikai lietošanai iekštelpās.
- BRĪDINĀJUMS! Šo ierīci drīkst uzglabāt tikai iekštelpās.
- BRĪDINĀJUMS! Neļaujiet tīkla pieslēguma vadam saskarties ar rotējošām sukām.

△ BRĪDINĀJUMS! Šis elektroinstruments darba laikā rada elektromagnētisko lauku. Šis lauks noteiktos apstākļos var traucēt aktīvo vai pasīvo medicīnisko implantu darbību. Lai mazinātu nopietnu vai nāvējošu savainojumu risku, personām ar medicīniskajiem implantiem pirms elektroinstrumenta lietošanas ieteicams konsultēties ar ārstu un ražotāju.

Atlikušie riski

Ierīce ir konstruēta saskaņā ar tehniskās attīstības līmeni un vispārārstītajiem drošības tehnikas noteikumiem. Tomēr darba laikā var rasties daži atlikušie riski.

- Veselības apdraudējums, ko rada koka putekļi vai koka skaidas. Noteikti lietojiet individuālos aizsardzības līdzekļus, piemēram, acu aizsargu un pret-putekļu respiratoru.
- Putekļu savākšanas maisiņu aizvēršanas un nomaiņas laikā ir iespējama putekļu ieelpošana. Ja neievēro lietošanas instrukcijā sniegtos norādījumus par utilizāciju (piem., pretputekļu respiratoru P2 izmantošana), var notikt putekļu ieelpošana.
- Veselības apdraudējums, ko rada troksnis. Darba laikā tiek pārsniegts pieļaujamais trokšņu līmenis. Noteikti lietojiet individuālos aizsardzības līdzekļus, piemēram, ausu aizsargus.
- Apdraudējums, ko rada strāva, izmantojot nepienācīgus elektropieslēguma vadus.
- Neskatoties uz visiem veiktajiem pasākumiem, var saglabāties arī slēpti atlikušie riski.
- Atlikušos riskus var minimizēt, ja kopā ievēro "Drošības norādījumus" un "Noteikumiem atbilstošu lietošanu", kā arī lietošanas instrukciju.

Uzglabājiet drošības norādījumus drošā vietā.

6. Tehniskie raksturlielumi

Nosūkšanas īscaurule, pieslēguma Ø	100 mm
Šļūtenes garums	2000 mm
Gaisa ražīgums	215 m³/h
Spiedienu starpība	25000 Pa
Filtra darba virsma	0,3 m²
Tvertnes tilpums	65 l
Svars	6,3 kg
Elektromotors	220 - 240 V~ 50/60 Hz
Patērētā jauda	1200 W
Motora apgriezīnu skaits	35000 min ⁻¹

Paturētas tiesības veikt tehniskas izmaiņas!

Troksnis un vibrācija

△ **Brīdinājums!** Troksnis var radīt smagas sekas jūsu veselībai. Ja ierīces troksnis pārsniedz 85 dB, lietojiet piemērotus ausu aizsargus.

7. Izpakošana

△ IEVĒRĪBAI!

Ierīce un iepakojuma materiāls nav rotaļlietas! Bērni nedrīkst rotaļāties ar polimēru materiāla maisiņiem, plēvēm un sīkām detaļām! Pastāv norīšanas un nosmakšanas risks!

- Atveriet iepakojumu un uzmanīgi izņemiet ierīci.
- Noņemiet iepakojuma materiālu, kā arī iepakojuma un transportēšanas stiprinājumus (ja tādi ir).
- Pārbaudiet, vai piegādes komplekts ir pilnīgs.
- Pārbaudiet, vai ierīce un piederumi transportēšanas laikā nav bojāti. Ja ir kādi iebildumi, nekavējoties sazinieties ar starpnieku. Vēlākas reklamācijas netiek atzītas.
- Ja iespējams, uzglabājiet iepakojumu līdz garantijas termiņa beigām.
- Pirms lietošanas iepazīstieties ar ierīci, izmantojot lietošanas instrukciju.
- Piederumiem, kā arī dīstošām detaļām un rezerves daļām izmantojiet tikai oriģinālās detaļas. Rezerves daļas saņemsiet savā tirdzniecības uzņēmumā.
- Pasūtījumos norādiet mūsu preces numurus, kā arī ierīces tipu un izgatavošanas gadu.

8. Uzbūve / pirms lietošanas sākšanas

△ IEVĒRĪBAI!

Pirms lietošanas sākšanas noteikti pilnīgi uzstādiet ierīci!

8.1 Filtra patronas (10) ar filtra maisiņu (11) montāža, 3. - 5. att.

- Ievietojiet filtra patronu (10) filtra maisiņā (11). (3. + 4. att.)
- Iespiediet pārkari filtra patronā (10). (4. att.)
- Tagad uzspraudiet filtra patronu (10) uz motora korpusa (1). (5. att.)
- Nokomplektēto motora korpusu (1) uzlieciet uz tvertnes (3) un nobloķējiet fiksācijas āķi (9).

8.2 Nosūkšanas šļūtenes (5) montāža, 6. + 7. att.

- Piemontējiet nosūkšanas šļūteni (5) ar šļūtenes apskavu (8) pie tvertnes (3) šļūtenes īscaurules.
- Samontējiet nosūkšanas šļūtenes (5) otro pusi ar šļūtenes apskavu (8) un šļūtenes savienojumu (7).

9. Darba sākšana

△ IEVĒRĪBAI!

Pirms lietošanas sākšanas noteikti pilnīgi uzstādiet ierīci!

9.1 Ieslēgšana / izslēgšana, 1. att.

- Lai ieslēgtu, nospiediet ieslēgšanas / izslēgšanas slēdzi (4) pozīcijā "I".
- Lai atkārtoti izslēgtu ierīci, nospiediet ieslēgšanas / izslēgšanas slēdzi (4) pozīcijā "0".

10. Pieslēgšana elektrotīklam

Uzstādītais elektromotors ir pievienots darbam gatavā veidā. Pieslēgums atbilst attiecīgajiem VDE un DIN noteikumiem. Klienta elektrotīkla pieslēgumam un izmantotajam pagarinātājam jāatbilst šiem noteikumiem.

Bojāts elektropieslēguma vads

Elektropieslēguma vadiem bieži rodas izolācijas bojājumi.

To iemesli var būt šādi:

- saspīestas vietas, ja pieslēguma vadi stiepjas caur logu vai durvju ailu;
- pārlocījuma vietas pieslēguma vada nepareizas nostiprināšanas vai izvietošanas dēļ;
- griezuma vietas pieslēguma vada pārbraukšanas dēļ;
- izolācijas bojājumi, izraujot no sienas kontaktligzdas;

- plaisas izolācijas novocošanās dēļ.

Šādus bojātus elektropieslēguma vadus nedrīkst izmantot, un izolācijas bojājumu dēļ tie ir bīstami dzīvībai.

Regulāri pārbaudiet savienošanas vadus, vai tiem nav bojājumu. Ievērojiet, lai pārbaudes laikā pieslēguma vads nebūtu pievienots elektrotīklam.

Elektropieslēguma vadiem jāatbilst attiecīgajiem VDE un DIN noteikumiem. Izmantojiet tikai savienošanas vadus ar tādu pašu marķējumu.

Tipa marķējuma uzdrukātais teksts uz savienošanas vada ir obligāts.

Vienfāzes maiņstrāvas motora gadījumā mēs iesakām mašīnām ar augstu palaišanas strāvu (sākot ar 3000 vatiem) aizsardzību ar drošinātājiem C 16A vai K 16A!

Pievienošanas veids Y

Ja ir nepieciešama tīkla pieslēguma vada nomaīņa, tad tā jāizpilda ražotājam vai tā pārstāvim, lai nepieļautu drošības apdraudējumus.

11. Tīrīšana

Ievērībai!

Pirms jebkādiem tīrīšanas darbiem atvienojiet tīkla kontaktspraudni.

Iesakām ierīci tīrīt uzreiz pēc katras lietošanas reizes.

Laiku pa laiku ar salveti noslaukiet skaidas un putekļus no ierīces.

Regulāri tīriet ierīci ar mitru drānu un mazliet šķīdro ziepju. Neizmantojiet tīrīšanas līdzekļus vai šķīdinātājus; tie varētu bojāt ierīces plastmasas daļas. Uzmaniet, lai ūdens nevarētu iekļūt ierīces iekšienē.

12. Glabāšana

- Glabājiet ierīci un tās piederumus tumšā, sausā un nesalstošā, kā arī bērniem nepieejamā vietā.
- Optimālā glabāšanas temperatūra ir 5-30°C.
- Glabājiet instrumentu oriģinālajā iepakojumā.
- Nosedziet instrumentu, lai to aizsargātu pret putekļiem vai mitrumu.
- Uzglabājiet lietošanas instrukciju kopā ar instrumentu.

13. Apkope

Ievērībai!

Pirms jebkādiem apkopes darbiem atvienojiet tīkla kontaktspraudni.

Pieslēgumi un remonts

Elektroiekārtas pieslēgumus un labošanas darbus drīkst veikt tikai kvalificēts elektriķis.

Jautājumu gadījumā norādiet šādus datus:

- motora strāvas veids;
- ierīces datu plāksnītē norādītie dati;
- motora datu plāksnītē norādītie dati.

Servisa informācija

Jāievēro, ka šim ražojumam šādas daļas ir pakļautas lietošanas vai dabiskajam nodilumam, vai šādas daļas ir nepieciešamas kā patērējamie materiāli.

Nodilstošās detaļas*: filtra maiss, filtra patrona

* nav obligāti iekļauts piegādes komplektā!

Rezerves daļas un piederumus varat saņemt mūsu apkopes centrā. Šim nolūkam noskenējiet titullapā esošo kvadrāt kodu.

14. Utilizācija un otrreizēja izmantošana

Norādes par iepakojumu



Iepakojuma materiāli ir pārstrādājami. Utilizējiet iepakojumus atbilstoši apkārtējās vides prasībām.

Norādes par Vācijas elektrisko un elektronisko iekārtu likumu (ElektroG)









Nolietotās elektriskās un elektroniskās iekārtas nedrīkst izmest sadzīves atkritumos, bet gan tās jānodod šķirošanas vai utilizācijas punktā!

- Nolietotās baterijas vai akumulatori, kas nav nekustīgi iebūvēti nolietotajās iekārtās, pirms nodošanas jāizņem bez sagraušanas! To utilizāciju regulē Vācijas likums par baterijām.
- Elektrisko un elektronisko iekārtu īpašniekiem vai lietotājiem ir uzlikts par pienākumu pēc lietošanas tās nodot likumā noteiktajā kārtībā.
- Gala lietotājs patstāvīgi ir atbildīgs par savu personīgo datu dzēšanu no utilizējamajās nolietotās iekārtās!

- Nosvītrotā atkritumu konteineru simbols nozīmē, ka elektriskās un elektroniskās iekārtas nedrīkst izlietot sadzīves atkritumos.
- Noliegtās elektriskās un elektroniskās iekārtas var nodot bez maksas šādās vietās:
 - Publiski-tiesiskās izmantošanas vai savākšanas vietas (piem., komunālie būvlaukumi)
 - Elektroiekārtu pārdošanas vietas (stacionāri un tiešsaistē), ja tirdzniecības uzņēmumiem ir uzlikts pienākums veikt pieņemšanu atpakaļ, vai tie sniedz šādu pakalpojumu brīvprātīgi.
 - Līdz trim nolietotām elektroiekārtām atbilstoši katram iekārtas veidam, kuru malas garums ir maksimāli 25 centimetri, varat bez jaunas iekārtas iepriekšējas iegādes no ražotāja bez maksas nodot pie ražotāja vai kādā citā pilnvarotā savākšanas vietā jūsu tuvumā.
 - Citas ražotāja un izplatītāja papildu pieņemšanas atpakaļ prasības uzzināsi attiecīgajā klientu servisā.
- Ja ražotājs veic jaunas elektroiekārtas piegādi privātai mājai, tas var ierosināt nolietotās elektroiekārtas bezmaksas savākšanu pēc gala lietotāja pieprasījuma. Šim nolūkam sazinieties ar ražotāja klientu servisu.
- Šie apkalpojumi attiecas tikai uz ierīcēm, kas tiek uzstādītas un pārdotas Eiropas Savienības dalībvalstīs, un kas ir pakļautas Eiropas Direktīvas 2012/19/ES prasībām. Valstis, kas nav Eiropas Savienības dalībvalstis, var būt spēkā no šīm atšķirīgas prasības attiecībā uz nolietoto elektrisko un elektronisko iekārtu izmantošanu.

Förklaring av symbolerna på apparaten

Användningen av symboler i den här handboken ska göra dig uppmärksam på eventuella risker. Säkerhetssymbolerna och förklaringarna som anges i samband med dessa måste förstås. Varningarna i sig undanröjer inga risker och kan inte ersätta lämpliga åtgärder för att förebygga olyckor.

 	<p>Läs och följ anvisningarna i bruksanvisningen innan du börjar använda maskinen!</p>
	<p>Använd ett hörselskydd. Buller kan orsaka hörselskador.</p>
	<p>Bär andningsmask. När material bearbetas kan hälsovådligt damm bildas. Asbesthaltigt material får inte bearbetas!</p>
	<p>Skyddsklass II (dubbelisolering)</p>
	<p>Produkten uppfyller kraven i gällande europeiska direktiv.</p>
<p>△ Observera!</p>	<p>I denna driftsanvisning har vi försett ställen som berör din säkerhet med denna symbol</p>
	<p>Produkten uppfyller kraven i gällande serbiska direktiv.</p>

Innehållsförteckning:**Sida:**

1.	Inledning	49
2.	Maskinbeskrivning	49
3.	Leveransomfång	49
4.	Avsedd användning	49
5.	Säkerhetsanvisningar	50
6.	Tekniska specifikationer	51
7.	Uppackning	52
8.	Uppställning/Före idrifttagning	52
9.	Ta i drift	52
10.	Elektrisk anslutning.....	52
11.	Rengöring	53
12.	Lagring	53
13.	Underhåll.....	53
14.	Avfallshantering och återvinning	53
15.	Försäkran om överensstämmelse	80

1. Inledning

Tillverkare:

Schepbach GmbH
Günzburger Straße 69
D-89335 Ichenhausen

Bästa Kund!

Vi hoppas att du får mycket glädje och nytta av din nya maskin.

Info:

Tillverkaren av denna maskin ansvarar enligt gällande produktansvar inte för skador som kan uppstå på maskinen eller genom maskinen:

- Vid felaktig hantering.
- Om driftsanvisningen inte följs
- Reparationer genom utomstående, obehöriga fackspecialister
- Vid byte och montering av reservdelar som inte är original
- felaktig användning
- Avbrott hos den elektriska anläggningen om man inte följer de elektriska föreskrifterna och VDE-bestämmelserna 0100, DIN 57113 / VDE 0113

Beakta följande:

Läs hela texten i bruksanvisningen innan montering och idrifttagning.

Denna instruktionsmanual hjälper dig lära känna apparaten och hur den bäst kan användas på avsett sätt. Instruktionsmanualen innehåller viktiga anvisningar om hur du arbetar säkert, fackmannamässigt och ekonomiskt med apparaten. Den informerar om hur du undviker faror, håller nere reparationskostnader och stillståndstider samt hur du ökar apparatens tillförlitlighet och livslängd.

Utöver denna instruktionsmanuals säkerhetsbestämmelser måste även föreskrifterna beaktas som gäller apparatens användning i ditt land.

Bevara denna instruktionsmanual vid apparaten, i en plastficka som skyddar den mot smuts och fukt. Bruksanvisningen måste läsas och följas av all operatörspersonal innan arbetet påbörjas.

Endast personer som utbildats i apparatens användning, och som informerats om riskerna som finns, får arbeta med apparaten. Minsta ålder måste beaktas.

Förutom säkerhetsanvisningarna i denna bruksanvisning och de landsspecifika föreskrifterna, måste man också beakta allmänna regler för drift av identiska maskiner.

Vi tar inget ansvar för olyckor eller skador som orsakats av underlåtenhet att följa bruksanvisningen och säkerhetsinstruktionerna.

2. Maskinbeskrivning

1. Motorhus
2. Grepp
3. Spånbehållare
4. Till-/frånbrytare
5. Utsugnings slang
6. Adapter
7. Slangkoppling
8. Slangklämma
9. Spärrhake
10. Filterpatron
11. Filterpåse
12. Slangkoppling Ø 100 mm

3. Leveransomfång

- Utsugningsanläggning
- Utsugnings slang
- Slangkoppling
- Adaptersats (4 delar)
- Filterpatron
- Filterpåse
- 2x Slangklämma
- Slangkoppling Ø 100 mm
- Instruktionsmanual

4. Avsedd användning

Maskinen motsvarar det gällande EU-maskindirektivet.

- Maskinen har tillverkats enligt senaste tekniska rön och de säkerhetstekniska reglerna. Ändå kan deras användning utgöra en fara för användarens eller tredje parts liv och lem eller skada maskinen och annan egendom.
- Använd bara maskinen i tekniskt felfritt skick och enligt bestämmelserna. Var säkerhetsmedveten och ansvarsfull och följ bruksanvisningen! Särskilt störningar som kan påverka säkerheten måste omgående åtgärdas (eller lämnas in för reparation)!
- Maskinen är avsedd för kommersiell användning, exempelvis på hotell, skolor, sjukhus, fabriker, i affärer, på kontor och till hyresobjekt.
- Kontrollera filter regelbundet för att se om det finns skador. Byt ut skadade filter! Kontrollera regelbundet husets täthet och packningar för filter och spänsäck.

- När rengöringsmunstyckena används ska inga främmande material sugas upp, som exempelvis skruvar, spikar, plast- eller trästycken.
- Maskinen får bara användas med originaltillbehör och originalverktyg från tillverkaren.
- Uppsugning av trädamn och träspån inom yrkesmässig verksamhet är inte tillåtet.
- Uppsugning av brännbara vätskor eller skadligt damm är inte tillåtet.
- Endast lämplig till uppsamling av spån (inte damm).
- Annan användning är felaktig. Skador som då uppstår fritar tillverkaren från ansvar och användaren bär ensam ansvaret och risken.
- Tillverkarens säkerhets-, arbets- och underhållsanvisningar samt de mått som anges i den tekniska specifikationen måste följas.
- Maskinen får bara användas, underhållas eller lagas av personer som känner till den och är informerade om riskerna. Egenmäktiga förändringar av maskinen fritar tillverkaren från allt ansvar för därav resulterande skador.
- Maskinen får bara användas med originaltillbehör från tillverkaren.
- Observera att våra apparater inte har konstruerats för industriell användning. Vi lämnar ingen garanti om apparaten används i industriella verksamheter, eller till likvärdiga arbeten.

5. Säkerhetsanvisningar

⚠ **Observera!** Vid användning av elektriska verktyg ska följande principiella försiktighetsåtgärder beaktas som skydd mot elektrisk stöt, skaderisk och brandfara. Läs alla dessa anvisningar innan du använder elverktyget och förvara säkerhetsanvisningen på ett säkert ställe.

Säkert arbete

- Varning: När elverktyg används måste de grundläggande, förebyggande säkerhetsåtgärderna följas för att utesluta risker för brand, elektrisk stöt och personskada.
- Följ alla dessa anvisningar före och under arbetet med maskinen.
- Förvara dessa säkerhetsanvisningar säkert.
- Skydda dig mot elektrisk stöt! Undvik kroppskontakt med jordade delar.
- Oanvända apparater ska förvaras på en torr, stängd plats och utom räckhåll för barn.
- Håll verktygen vassa och rena för att kunna arbeta bättre och säkrare.

- Kontrollera regelbundet verktygets kabel och låt en behörig fackman byta den vid skada.
- Kontrollera regelbundet förlängningskablar och byt ut dem om de är skadade.
- Utomhus ska endast förlängningskablar användas som är godkända för detta och har motsvarande märkning.
- Var försiktig med vad du gör. Använd sunt förnuft i arbetet. Använd inte verktyget när du är trött.
- Använd inte verktyg på vilka brytaren inte kan slås på och av.
- Varning! Användning av andra tillsatsverktyg och andra tillbehör kan innebära skaderisker för dig.
- Dra ut nätstickkontakten före rengörings- och underhållsarbeten.
- Överlämna säkerhetsanvisningarna till alla som arbetar med maskinen.
- Kontrollera att spänningen som anges på märkskylten överensstämmer med elnätets spänning innan du börjar arbeta.
- Om förlängningskabel behövs ska du se till att den har en area som är tillräcklig för apparatens strömförbrukning. Minsta area är 1,5 mm².
- Använd kabeltrumma bara i utrullat tillstånd.
- Kontrollera nätanslutningskabeln. Använd inga defekta eller skadade anslutningssladdar.
- Använd inte kabeln för att dra ut stickkontakten ur eluttaget. Skydda kabeln mot hetta, olja och vassa kanter.
- Utsätt inte maskinen för regn och använd inte maskinen i fuktig eller våt omgivning.
- Se till att det finns bra belysning.
- Säg inte i närheten av brännbara vätskor eller gaser.
- Vid arbete utomhus är halkfria skodon rekommenderbart. Bär hjälm om du har långt hår. Undvik onormal kroppshållning
- Operatören måste vara minst 18 år, lärlingar måste arbeta under uppsikt och vara minst 16 år.
- Håll barn borta från apparaten när den är ansluten till elnätet.
- Håll arbetsplatsen fri från trärester och utspridda delar.
- Oordning i arbetsområdet kan orsaka olyckor.
- Låt inte andra personer, i synnerhet barn, röra vid verktyget eller nätkabeln. Håll dem borta från arbetsplatsen.
- De personer som arbetar med maskinen får inte distraheras.
- Kompletteringar liksom inställnings-, mät- och rengöringsarbeten får utföras endast med avstängd motor. - Dra ut nätkontakten -
- Kontrollera före inkoppling att nyckeln och inställningsverktyg är borttagna.

- När du lämnar arbetsplatsen, stänger du av motorn och drar ut nätkontakten.
- Alla skydds- och säkerhetsanordningar måste omedelbart sättas tillbaka efter avslutat reparations- eller underhållsarbete.
- Tillverkarens säkerhets-, arbets- och underhållsanvisningar samt de mått som anges i den tekniska specifikationen måste följas.
- Gällande föreskrifter om förebyggande av olycksfall och andra allmänt erkända säkerhetstekniska regler måste följas.
- Använd inte för prestandasvaga maskiner vid tunga jobb.
- Använd inte kabeln till syften som den inte är avsedd för!
- Se till att stå säkert och behåll hela tiden balansen.
- Kontrollera om de rörliga delarna inte är skadade och fungerar som de ska och inte klämmer åt. Samtliga delar måste vara korrekt monterade och uppfylla alla villkor om verktygets felfria drift ska kunna säkerställas.
- Skadade skyddsanordningar och delar måste repareras eller bytas ut på fackmässigt sätt av en godkänd fackverkstad, om inget annat anges i användningsmanualen.
- Låt en kundserviceverkstad byta ut skadade brytare.
- Detta verktyg uppfyller de tillämpliga säkerhetsbestämmelserna. Reparationer får endast utföras av en elspecialist och originaldelar ska användas, annars kan användare drabbas av olyckor.
- Bär lämplig personlig skyddsutrustning, om detta krävs. Detta kan innebära:
 - Hörselskydd för att undvika risken för hörselskador;
 - Andningsskydd för att undvika risken att andas in farligt damm.
- Användaren måste informeras om villkoren som påverkar hur buller orsakas.
- Fel i maskinen ska rapporteras till den person som ansvarar för säkerheten så snart de upptäcks.
- Denna apparat är inte avsedd för uppsamling av farligt damm.
- Denna enhet är inte avsedd att användas av personer (inklusive barn) med nedsatt fysisk, sensorisk eller mental förmåga eller brist på erfarenhet och/eller kunskap, om de inte övervakas av en person som ansvarar för deras säkerhet eller följer dennes instruktioner om hur apparaten ska användas. Barn bör hållas under uppsikt så att de inte leker med apparaten.
- VARNING: Användare måste få passande instruktion i användningen av denna maskin.
- VARNING: Denna maskin är inte avsedd för uppsamling av skadligt damm.

- VARNING: Denna maskin är endast avsedd för torr-användning.
- VARNING: Denna maskin är endast avsedd för användning inomhus.
- VARNING: Denna maskin får endast förvaras inomhus.
- VARNING: Låt inte nätanslutningskabeln komma i kontakt med de roterande borstarna.

⚠ VARNING! Elverktyg alstrar ett elektromagnetiskt fält under drift. Under vissa omständigheter kan fältet störa aktiva eller passiva medicinska implantat. För att minska risken för dödsfall eller allvarliga skador rekommenderar vi därför personer med medicinska implantat till att höra med sin läkare och kontakta tillverkaren av det medicinska implantatet innan verktyget används.

Restrisker

Maskinen har tillverkats enligt senaste tekniska rön och gällande säkerhetstekniska regler. Trots detta kan det uppstå vissa risker vid arbetet.

- Hälsofara på grund av trästofft eller träspån. Personliga skyddsutrustningar som ögonskydd och dammask måste bäras.
- När dammsamlingspåsen stängs och byts är det möjligt att damm andas in. Om driftsanvisningens anvisningar beträffande avfallshantering inte beaktas (t.ex. att använda dammask P2) kan detta leda till att damm andas in.
- Fara för hälsan på grund av buller. Vid arbete överskrids den tillåtna bullernivån. Personliga skyddsutrustningar som hörselskydd måste bäras.
- Hälsofara på grund av ström vid användning av icke korrekta elanslutningsledningar.
- Trots alla vidtagna åtgärder kan det finnas risker som inte är uppenbara.
- Kvarstående risker kan minimeras om "Säkerhetsanvisningar" och "Avsedd användning" samt övriga anvisningar i bruksanvisningen följs.

Förvara säkerhetsanvisningen på ett säkert sätt.

6. Tekniska specifikationer

Utsugsstuts, anslutning Ø	100 mm
Slanglängd	2000 mm
Lufteffekt	215 m ³ /h
Tryckskillnad	25000 Pa
Filteryta	0,3 m ²

Behållarvoly m	65 l
Vikt	6,3 kg
Elmotor	220 - 240 V~ 50/60 Hz
Effekt	1200 W
Motorvarvtal	35000 min ⁻¹

Med förbehåll för tekniska ändringar!

Buller och vibration

⚠ **Varning:** Buller kan ha allvarlig inverkan på din hälsa. Om maskinens buller överstiger 85 dB, bör du använda ett passande hörselskydd.

7. Uppackning

⚠ SE UPP!

Maskin och förpackningsmaterial är inga leksaker! Barn får inte leka med plastpåsar, folie och smådelar! Risk för kvävning eller andra skador!

- Öppna förpackningen och ta ut enheten försiktigt.
- Ta bort förpackningsmaterialet, förpacknings- och transportsäkringar (om det finns).
- Kontrollera att leveransomfånget är fullständigt.
- Kontrollera enheten och tillbehör för transportskador. Vid reklamationer måste transportören genast meddelas. Senare reklamationer kan inte behandlas.
- Om möjligt, ha kvar förpackningen fram till utgången av garantiperioden.
- Bekanta dig med apparaten innan bruk med hjälp av bruksanvisningen.
- Använd bara originaldelar till tillbehören och till slit- och reservdelarna. Reservdelar hittar du hos din fackhandlare.
- Ange våra artikelnummer liksom maskinens typ och tillverkningsår vid beställningar.

8. Uppställning/Före idrifttagning

⚠ SE UPP!

Montera klart hela maskinen innan den tas i drift!

8.1 Montering filterpatron (10) med filterpåse (11), bild 3 - 5

- Stick in filterpatronen (10) i filterpåsen (11). (Bild 3 + 4)
- Tryck in överhänget i filterpatronen (10). (Bild 4)
- Placera nu filterpatronen (10) på motorhuset (1). (Bild 5)

- Sätt det kompletta motorhuset (1) på behållaren (3) och lås spärrhaken (9). Motorgehäuse (1) auf den Behälter (3) setzen und Verriegelungshaken (9) verriegeln.

8.2 Montering utsugnings slang (5), bild 6 + 7

- Montera utsugningsslangen (5) med slangklämman (8) på behållarens slangstuds (3).
- Montera den andra änden av utsugningsslangen (5) med slangklämman (8) och slangkopplingen (7).

9. Ta i drift

⚠ SE UPP!

Montera klart hela maskinen innan den tas i drift!

9.1 Starta/stänga av, bild 1

- För att starta trycker du På-/Av-knappen (4) till positionen "I".
- För att stänga av apparaten igen trycker du På-/Av-knappen (4) till positionen "0".

10. Elektrisk anslutning

Den installerade elmotorn är ansluten så att den är redo för drift. Anslutningen motsvarar tillämpliga VDE- och DIN-bestämmelser. Kundens nätslutning liksom den använda förlängningskabeln måste motsvara dessa föreskrifter.

Skadad elanslutningsledning

På elektriska anslutningsledningar uppstår ofta isolations-skador.

Orsaker till detta kan vara:

- tryckställen när anslutningsledningar förs genom fönster- eller dörröppningar.
- Knäckställen genom felaktig fastsättning eller styrning av anslutningsledningen.
- Snittställen genom att anslutningsledningen körts över.
- Isolationsskador genom ryck ur vägguttaget.
- Sprickor genom isolationens åldring.

Sådana skadade elanslutningsledningar får inte användas och är på grund av isolationsskadorna livsfarliga.

Kontrollera regelbundet anslutningsledningar för skador. Se upp så att anslutningsledningen inte är ansluten till elnätet vid kontrollen.

Elektriska anslutningsledningar måste motsvara tillämpliga VDE- och DIN-bestämmelser. Använd endast anslutningsladdar med samma märkning.

Enligt föreskrift ska typbeteckningen vara tryckt på anslutningskabeln.

Om en enfas-växelströmsmotor används rekommenderar vi en säkring på C 16 A eller K 16 A till maskiner med hög startström (från 3 000 watt)!

Anslutningstyp Y

Om det behövs byte av nätanslutningskabel måste detta göras av tillverkaren eller dennes representant för att undvika eventuella säkerhetsrisker.

11. Rengöring

⚠ Observera!

Dra ut stickkontakten före alla rengöringsarbeten.

Vi rekommenderar att maskinen rengörs direkt efter varje användning.

Torka av spån och damm från maskinen med en duk med jämna mellanrum.

Rengör maskinen regelbundet med en fuktig trasa och lite såpa. Använd inga rengörings- eller lösningsmedel. De skulle kunna angripa enhetens plastdelar. Se till att det inte tränger in vatten i maskinen.

12. Lagring

- Lagra apparaten och dess tillbehör på en mörk, torr och frostfri plats som inte är tillgänglig för barn.
- Den optimala lagertemperaturen ligger mellan 5 och 30 °C.
- Förvara verktyget i originalförpackningen.
- Täck över verktyget för att skydda det mot damm eller fukt.
- Förvara bruksanvisningen vid verktyget.

13. Underhåll

Observera!

Dra ut stickkontakten innan alla underhållsarbeten.

Anslutningar och reparationer

Anslutningar och reparationer av elektrisk utrustning får endast utföras av kvalificerade elektriker.

Uppge följande information om du har frågor:

- Motorns strömtyp
- Märkskyltens uppgifter
- Motoruppgifter på märkskylten

Serviceinformation

Tänk på att produktens följande delar slits naturligt eller under bruk, eller att följande delar används som förbrukningsmaterial.

Slitdelar*: Filtersäck, filterpatron

* Ingår inte obligatoriskt i leveransen!

Du kan få reservdelar och tillbehör från vårt servicecenter. För att göra detta, skanna QR-koden på förstasidan.

14. Avfallshantering och återvinning

Anvisningar beträffande förpackningen



Förpackningsmaterialen kan återvinnas. Avfallshandla förpackningar miljövänligt.

Anvisningar beträffande den tyska lagen om distribution, återtagning och miljövänlig avfallshantering av elektriska och elektroniska apparater (Elektro- und Elektronikgerätegesetz - ElektroG)









Uttjänta elektriska och elektroniska apparater ska inte kastas i hushållssoporna utan lämnas till separat insamling respektive avfallshantering!

- Uttjänta vanliga och uppladdningsbara batterier, som inte är fast monterade i den uttjänta apparaten, måste tas ut utan skador före överlämningen! Batteriers avfallshantering regleras i batterilagstiftningen.
- Innehavare respektive användare av elektriska och elektroniska apparater är enligt lagstiftning förpliktade till återlämning efter apparaternas användning.
- Slut användaren ansvarar själv för raderingen av de egna personuppgifterna på den uttjänta apparat som ska avfallshandlas!
- Symbolen med den överkryssade soptunnan betyder att uttjänta elektriska och elektroniska apparater inte får kastas i hushållssoporna.
- Uttjänta elektriska och elektroniska apparater kan lämnas avgiftsfritt på följande ställen:
 - Offentligrättsliga avfallshandlings- respektive samlingsställen (t.ex. kommunala återvinningsenheter)
 - Inköpsställen för elektriska apparater (stationära och online), om handlare är skyldiga att ta emot eller frivilligt erbjuder detta.

- Man kan kostnadsfritt lämna upp till tre uttjänta elektriska apparater per apparattyp, med en kantlängd på maximalt 25 centimeter, hos tillverkaren utan att först köpa en ny apparat av denne, eller lämna dem till ett annat auktoriserat samlingsställe på närmare håll.
- Kontakta respektive kundservice för information om tillverkarnas och distributörernas övriga, kompletterande villkor för återlämning.
- Om tillverkaren levererar en ny elektrisk apparat till ett privat hushåll kan denne ordna med avgiftsfri hämtning av den uttjänta elektriska apparaten, efter förfrågan från slutanvändaren. Kontakta tillverkarens kundservice angående detta.
- Dessa uppgifter gäller endast för apparater som installeras och säljs i länderna i den Europeiska unionen och som omfattas av det europeiska direktivet 2012/19/EU. I länder utanför Europeiska unionen kan avvikande bestämmelser gälla för avfallshantering av uttjänta elektriska och elektroniska apparater.

Laitteessa olevien symbolien selitys

Tässä käyttöoppaassa olevien symbolien käytön tarkoituksena on kiinnittää huomiosi mahdollisiin riskeihin. Turvallisuusmerkit ja selitykset on ymmärrettävä tarkalleen oikein. Varoitukset itsessään eivät poista riskejä eivätkä korvaa onnettomuuksien ehkäisyyn tarvittavia toimenpiteitä.

 	<p>Lue ja huomioi käyttöohje ja turvallisuusohjeet ennen käyttöönottoa!</p>
	<p>Käytä kuulosuojaimia. Melu voi aiheuttaa kuulovamman.</p>
	<p>Käytä hengityssuojainta. Kun työtetään materiaaleja, voi muodostua terveydelle haitallista pölyä. Asbestia sisältäviä materiaaleja ei saa työstää!</p>
	<p>Suojausluokka II (kaksinkertainen eristys)</p>
	<p>Tuote vastaa voimassa olevia eurooppalaisia direktiivejä.</p>
<p>△ Huomio!</p>	<p>Tämän käyttöohjeen turvallisuuteen liittyvät kohdat on merkitty tällä merkillä</p>
	<p>Tuote on sovellettavien Serbian ohjeiden mukainen.</p>

Sisällysluettelo:**Sivu:**

1.	Johdanto	57
2.	Laitteen kuvaus.....	57
3.	Toimituksen sisältö	57
4.	Määräystenmukainen käyttö	57
5.	Turvallisuusohjeet.....	58
6.	Tekniset tiedot.....	60
7.	Purkaminen pakkauksesta	60
8.	Asennus / ennen käyttöönottoa.....	60
9.	Käyttöön ottaminen	60
10.	Sähköliitäntä	60
11.	Puhdistus	61
12.	Varastointi	61
13.	Huolto.....	61
14.	Hävittäminen ja kierrätys.....	61
15.	Vaatimustenmukaisuusvakuutus	80

1. Johdanto

Valmistaja:

Scheppach GmbH
Günzburger Straße 69
D-89335 Ichenhausen

Arvoisa asiakas

Toivotamme sinulle paljon iloa ja menestystä työskennellessäsi uudella laitteellasi.

Huomautus:

Tämän laitteen valmistaja ei tuotevastuulain mukaan vastaa vahingoista, joita aiheutuu tälle laitteelle tai tämän laitteen käytön seurauksena, jos vahinkotapaus liittyy johonkin seuraavista:

- epäasianmukainen käsittely,
- Käyttöohjeen laiminlyönti
- Ulkopuolisten, valtuuttamattomien henkilöiden toimesta tehdyt korjaukset
- Muiden kuin alkuperäisten varaosien asennus ja vaihtaminen
- määräystenvastainen käyttö
- sähkölaitteiden rikkoutumiset laiminlyötessä sähkömääräyksiä ja VDE-määräyksiä 0100, DIN 57113 / VDE 0113

Huomaa:

Lue käyttöohjeen koko sisältö ennen asennusta ja käyttöönottoa.

Tämän käyttöohjeen tarkoituksena on helpottaa laitteen perehtymistä ja sen määräystenmukaisten käyttömahdollisuuksien hyödyntämistä.

Käyttöohje sisältää tärkeitä ohjeita turvalliseen, asianmukaiseen ja taloudelliseen työskentelyyn laitteella ja tietoja siitä, miten vältetään vaaroja, säästetään korjauskustannuksissa, ehkäistään seisokkeja ja parannetaan laitteen luotettavuutta ja pidennetään sen käyttöikää.

Tässä käyttöohjeessa olevien turvallisuusohjeiden lisäksi on ehdottomasti huomioitava kansalliset laitteen käyttöä koskevat määräykset.

Säilytä käyttöohjetta laitteen yhteydessä muovikuoressa lialta ja kosteudelta suojattuna. Jokaisen käyttöhenkilön on luettava se huolellisesti ja noudatettava sitä tunnontarkasti aina ennen työn aloittamista.

Laitteen parissa saavat työskennellä vain sellaiset henkilöt, jotka ovat saaneet tarvittavat tiedot laitteen käytöstä ja siihen liittyvistä vaaroista. Määrättyä alikärajaa on noudatettava.

Tämän käyttöohjeen sisältämien turvaohjeiden ja maasi erityisten määräysten lisäksi on noudatettava rakenteeltaan samalaisten koneiden käytöstä yleisesti hyväksytyjä sääntöjä.

Emme ota vastuuta onnettomuuksista tai vahingoista, jotka seuraavat tämän käyttöohjeen ja turvallisuusohjeiden laiminlyönnistä.

2. Laitteen kuvaus

1. moottorikotelo
2. kahva
3. Lastusäiliö
4. päälle/pois-kytkin
5. poistoimuletku
6. Adapteri
7. Letkunliitin
8. Letkunkiristin
9. lukituskoukku
10. Suodatinpatruuna
11. Suodatinpussi
12. Letkunliitin Ø100mm

3. Toimituksen sisältö

- imulaitteisto
- poistoimuletku
- Letkunliitin
- Adapterisarja (4-osainen)
- Suodatinpatruuna
- Suodatinpussi
- 2 letkunkiristintä
- Letkunliitin Ø100mm
- käyttöohje

4. Määräystenmukainen käyttö

Kone täyttää voimassa olevan EY-konedirektiivin vaatimukset.

- Kone on rakennettu valmistusajankohdan parhaan käytettävissä olleen teknisen tiedon ja turvateknisten määräysten mukaisesti. Siitä huolimatta sen käytössä voi esiintyä käyttäjän tai ulkopuolisten henkilöiden henkeä ja terveyttä uhkaavia vaaroja tai kone ja muu omaisuus voivat vaarantua.
- Käytä konetta vain sen ollessa teknisesti moitteettomassa kunnossa ja käytä sitä aina määräystenmukaisesti, turvallisuusseikat ja vaarat huomioiden ja noudattaen käyttöohjetta. Korjaa (korjautta) viipymättä erityisesti sellaiset häiriöt, jotka voivat vaarantaa turvallisuuden!

- Kone on tarkoitettu kaupalliseen käyttöön, esimerkiksi hotelleissa, kouluissa, sairaaloissa, tehtaissa, myymälöissä, toimistoissa ja vuokraamoissa.
- Tarkasta suodatin säännöllisesti vaurioiden varalta. Vaihda vaurioitunut suodatin! Tarkasta kotelon tiiviyys ja suodatimen ja lastusastian tiivisteet säännöllisesti.
- Puhdistussuuttimia käytettäessä ei saa imeä vierasta materiaalia, kuten esimerkiksi ruuveja, nauloja, muovin- tai puunpalasia.
- Konetta saa käyttää vain valmistajan alkuperäisillä alkuperäisillä lisävarusteilla.
- Puupölyn ja puulastujen pois imeminen teollisuusalueella ei ole sallittua.
- Palavien nesteiden tai terveydelle vaarallisten pölyjen imeminen ei ole sallittua.
- Sopii vain lastujen keräämiseen (ei pölyn).
- Kaikki tämän ylittävä käyttö katsotaan määräysten vastaiseksi käytöksi. Valmistaja ei vastaa siitä aiheutuvista vahingoista; käyttäjä on yksin vastuussa.
- Valmistajan määrittämää turvallisuus-, työ- ja huoltomääräyksiä ja teknisissä tiedoissa annettuja mittoja on noudatettava.
- Vain koneeseen perehtyneet henkilöt, jotka ovat saaneet koulutusta koneella työskentelyyn liittyvistä vaaroista, saavat käyttää, huoltaa tai korjata konetta. Jos koneeseen tehdään omavaltaisia muutoksia, valmistaja ei ota mitään vastuuta siitä aiheutuvista vahingoista.
- Konetta saa käyttää vain valmistajan alkuperäisillä lisävarusteilla.
- Huomatkaa, ettei laitteitamme ole suunniteltu teolliseen käyttöön. Takuumme ei ole voimassa, jos laitetta käytetään teollisuudessa tai muussa sitä vastaavassa toiminnassa.

5. Turvallisuusohjeet

⚠ **Huomio!** Sähkötyökalujen käytössä on sähköiskulta ja loukkaantumisen ja palovaaralta suojautumisen vuoksi otettava huomioon seuraavat olennaiset turvatoimenpiteet. Lue kaikki nämä ohjeet ennen kuin käytät tätä sähkötyökalua, ja säilytä turvallisuusohjeet varmassa paikassa.

Turvallinen työskentely

- Varoitus: Kun käytetään sähkötyökaluja, on noudatettava tärkeitä turvallisuusmääräyksiä tulipalo-, sähköisku- ja henkilöiden vammautumisvaaran pois sulkemiseksi.
- Huomioi kaikki nämä turvallisuusohjeet ennen kuin alat työskennellä koneella ja työskentelyn aikana.

- Säilytä tämä turvallisuusohje hyvin.
- Suojaudu sähköiskulta! Vältä kehon kosketusta maadoitettuihin osiin.
- Laitteita, jotka eivät ole käytössä, on säilytettävä kuivassa ja suljetussa paikassa ja lasten ulottumattomissa.
- Pidä työkalut terävinä ja puhtaina voidaksesi työskennellä paremmin ja turvallisesti.
- Tarkasta työkalun johto säännöllisesti, ja jos se on vaurioitunut, vaihdatu se valtuutetulla ammattilaiselle.
- Tarkasta jatkojohdot säännöllisesti ja vaihda ne, jos ne ovat vaurioituneet.
- Käytä ulkona vain ulkokäyttöön hyväksytyä, vastavasti merkittyä jatkojohtoa.
- Toimi harkiten ja varovaisesti. Aloita työt keskittyneesti. Älä käytä työkalua väsyneenä.
- Älä käytä työkaluja, joissa kytkintä ei voi kytkeä päälle eikä pois päältä.
- Varoitus! Muiden käyttötyökalujen ja muiden lisätarvikkeiden käyttö voi merkitä loukkaantumisvaaraa.
- Vedä virtapistoke irti aina ennen säätö- ja huoltotoimen suorittamista.
- Anna turvallisuusohjeet kaikille henkilöille, jotka työskentelevät koneen parissa.
- Tarkasta ennen käyttöönottoa, että laitteen tyyppikilvessä ilmoitettu jännite vastaa verkkovirran jännitettä.
- Jos tarvitaan jatkojohtoa, on varmistettava, että sen poikkileikkaus on riittävä laitteen virrankulutukseen. Vähimmäispoikkileikkaus on 1,5 mm².
- Käytä johtokelaa vain, kun se on kelattu auki.
- Tarkasta verkkoliitäntäjohto. Älä käytä vääränlaisia tai vahingoittuneita liitosjohtoja.
- Älä käytä johtoa pistokkeen vetämiseen irti pistorasiasista. Suojaa johto kuumuudelta, öljyltä ja teräviltä reunoilta.
- Älä jätä konetta sateeseen äläkä käytä konetta kosteassa tai märässä ympäristössä.
- Varmista hyvä valaistus.
- Älä sahaa palavien nesteiden tai kaasujen lähellä.
- Ulkona työskennellessä on suositeltavaa käyttää luistamattomia jalkineita. Jos sinulla on pitkät hiukset, käytä hiუსverkkoa. Vältä epänormaaleja vartalon asentoja.
- Käyttöhenkilön on oltava vähintään 18-vuotias, koulutettavana olevan henkilön on oltava vähintään 16-vuotias, mutta hänen työskentelyään on valvottava.
- Lapset on pidettävä loitolla verkkovirtaan liitetystä laitteesta.
- Varmista, ettei työpaikalla ole puujätteitä ja lojuvia osia.

- Työalueella vallitseva epäjärjestys voi johtaa onnettomuuksiin.
- Älä anna muiden henkilöiden, erityisesti lasten, koskea työkaluun tai virtajohtoon. Pidä heidät poissa työpaikalta.
- Koneella työskenteleviä henkilöitä ei saa häiritä.
- Varusteiden asennuksen ja säätö-, mittaus- ja puhdistustöitä saa suorittaa vain moottorin ollessa sammutettuna. - Vedä verkkopistoke irti -
- Tarkasta ennen päälle kytkemistä, että avaimet ja säätötyökalut on poistettu.
- Kun poistut työpaikalta, kytkke moottori pois päältä ja vedä virtapistoke irti pistorasiasta.
- Kaikki suoja- ja turvalaitteet on korjaus- ja huoltotöiden suorittamisen jälkeen asennettava heti takaisin paikoilleen.
- Valmistajan määrittämiä turvallisuus-, työ- ja huolto-ohjeita ja teknisissä tiedoissa annettuja mittoja on noudatettava.
- Voimassa olevat tapaturmantorjuntamääräykset ja muut yleisesti voimassa olevat turvatekniset määräykset on huomioitava.
- Älä käytä heikkotehoisia koneita raskaisiin töihin.
- Älä käytä johtoa mihinkään muuhun kuin mihin se on tarkoitettu!
- Varmista, että seisot tukevasti ja säilytät aina tasapainon.
- Tarkasta, että liikkuvat osat toimivat jumittumatta ja etteivät osat ole vaurioituneet. Kaikkien osien on oltava oikein asennettuina ja täytettävä kaikki ehdot, jotta työkalun moitteeton toiminta on varmistettu.
- Hyväksytyt ammattikorjaamon on korjattava tai vaihdettava vaurioituneet suojalaitteet ja osat asiantuntevasti, mikäli käyttöohjeessa ei ole muuta mainittu.
- Teetä viallisen kytkimen vaihto asiakashuoltokorjaamossa.
- Tämä työkalu vastaa asiaankuuluvia turvallisuusmääräyksiä. Korjaukset saa teettää vain sähköalan ammattilaisella alkuperäisiä varaosia käyttäen; muussa tapauksessa käyttäjälle saattaa aiheutua onnettomuuksia.
- Käytä tarvittaessa sopivaa henkilökohtaista suojaruustusta. Niitä voivat olla:
 - Kuulosuojaimet kuulovaurioiden riskin välttämiseen;
 - Hengityssuojain vaarallisen pölyn hengittämisen riskin välttämiseen.
- Käyttöhenkilön on otettava selvää erityisistä olosuhteista, jotka vaikuttavat meluun.
- Koneessa olevista virheistä on heti niiden toteamisen jälkeen ilmoitettava turvallisuudesta vastaavalle henkilölle.

- Tämä laite ei sovi vaarallisen pölyn keräämiseen.
- Tämä laite ei ole tarkoitettu sellaisten henkilöiden (mukaan lukien lapset) käytettäväksi, jotka ovat fyysisiltä, aistimuksellisilta tai henkisiltä kyvyiltään rajoituneita tai joilla ei ole kokemusta ja/tai tarvittavia tietoja laitteen käytöstä. Nämä henkilöt saavat käyttää laitetta vain, kun heidän turvallisuudestaan vastaava henkilö valvoo heidän toimiaan ja antaa heille tarvittavia ohjeita laitteen käyttöön. Lapsia on valvottava sen varmistamiseksi, etteivät he leiki laitteen kanssa.
- VAROITUS: Käyttäjällä on oltava sopiva koulutus näiden koneiden käyttöön.
- VAROITUS: Tämä kone ei sovi terveydelle vaarallisen pölyn keräämiseen.
- VAROITUS: Tämä kone on tarkoitettu käytettäväksi vain kuivissa olosuhteissa.
- VAROITUS: Tämä kone on tarkoitettu käytettäväksi vain sisätiloissa.
- VAROITUS: Tätä konetta saa säilyttää vain sisätiloissa.
- VAROITUS: Älä päästä verkkoliitäntäjohtoa koskemaan pyöriin harjoihin.

△ VAROITUS! Tämä sähkötyökalu muodostaa käytön aikana sähkömagneettisen kentän. Tämä kenttä voi joissain olosuhteissa haitata aktiivisten tai passiivisten ihonalaisen lääkinnällisten laitteiden toimintaa. Vakavien tai hengenvaarallisten vammojen vaaran vähentämiseksi suosittelemme, että ihonalaista lääkinnällisiä laitteita käyttävät henkilöt neuvottelevat lääkärinsä kanssa ennen kuin alkavat käyttää sähkötyökalua.

Jäännösriskit

Kone on rakennettu valmistusajankohdan parhaan käytettävissä olleen teknisen tiedon ja voimassa olevien turvateknisten määräysten mukaisesti. Siitä huolimatta töissä voi esiintyä yksittäisiä jäännösriskejä.

- Puupölyjen tai puunlastujen aiheuttama vaara terveydelle. Käytä ehdottomasti henkilökohtaista suojaruustusta kuten silmäsuojaimia ja polynaamaria.
- Pölynkeräyspussia siirrettäessä ja vaihdettaessa on mahdollista, että pölyä pääsee hengitykseen. Jos käyttöohjeen hävitystä koskevia ohjeita ei noudateta (esim. polynaamari P2:n käyttö), voi pölyä päästä hengitykseen.
- Terveyden vaarantuminen melun vuoksi. Sallittu melutaso ylittyy työskentelyn aikana. Käytä ehdottomasti henkilökohtaisia suojaruusteita, kuten kuulosuojaimia.

- Sähkövirran aiheuttama vaara, jos käytetään epäasianmukaisia virtajohtoja.
- Lisäksi kaikista asianmukaisista toimenpiteistä huolimatta voi jäljelle jäädä piileviä jäännösriskejä.
- Jäännösriskejä voidaan minimoida noudattamalla turvallisuusohjeita ja määräystenmukaista käyttöä koskevia määräyksiä ja käyttöohjetta.

Säilytä turvallisuusohjeita hyvin.

6. Tekniset tiedot

Poistoimuliitos, liitännän halkaisija Ø	100 mm
Letkun pituus	2000 mm
Ilmateho	215 m³/h
Paine-ero	25000 Pa
Suodatinpinta-ala	0,3 m²
Säiliön tilavuus	65 l
Paino	6,3 kg
sähkömoottori	220 - 240 V~ 50/60 Hz
ottoteho	1200 W
Moottorin kierrosnopeus	35000 min ⁻¹

Oikeus teknisiin muutoksiin pidätetään!

Melu ja värinä

⚠ **Varoitus:** Melulla voi olla vakavia vaikutuksia terveyteesi. Jos koneen aiheuttama melu on yli 85 dB, täytyy käyttää sopivia kuulosuojaimia.

7. Purkaminen pakkauksesta

⚠ HUOMIO!

Laite ja pakkausmateriaali eivät ole lasten leikkikaluja! Lapset eivät saa leikkiä muovipussien, kalvojen tai pienosien kanssa! Vaarana osien joutuminen nieluun ja tukehtuminen!

- Avaa pakkaus ja ota laite varovasti ulos.
- Poista pakkausmateriaali sekä pakkaus- ja kuljetusvarmistukset (jos sellaiset on).
- Tarkasta, onko toimituksen sisältö täydellinen.
- Tarkasta, onko laitteessa tai lisäosissa kuljetusvarioita. Valitukset on annettava heti kuljettajan tiedoksi. Myöhemmin tehtyjä reklamaatioita ei hyväksytä.
- Säilytä pakkausta mahdollisuuksien mukaan takuuajan päättymiseen asti.

- Perehdy laitteeseen käyttöohjeen avulla ennen sen käyttöä.
- Käytä lisävarusteina ja kulutus- ja varaosina vain alkuperäisiä osia. Voit ostaa varaosia alueellasi toimivalta alan jälleenmyyjältä.
- Ilmoita tilauksissa laitteesi tuotenumero ja valmistusvuosi.

8. Asennus / ennen käyttöönottoa

⚠ HUOMIO!

Asenna laite ehdottomasti täydellisesti ennen kuin otat sen käyttöön!

8.1 Suodatinpatruunan (10) asennus suodatinpussin (11) kanssa, kuvat 3 - 5

- Liitä suodatinpatruuna (10) suodatinpussiin (11). (kuvat 3 + 4)
- Paina ylitysosa suodatinpatruunaan (10). (kuva 4)
- Liitä suodatinpatruuna (10) nyt moottorikoteloon (1). (kuva 5)
- Aseta moottorikotelo (1) säiliön (3) päälle ja lukitse lukituskoukulla (9). Motorgehäuse (1) auf den Behälter (3) setzen und Verriegelungshaken (9) verriegeln.

8.2 Poistoimuletkun (5) asennus, kuvat 6 + 7

- Asenna poistoimuletku (5) letkunkiristimen (8) kanssa säiliön (3) letkuyhteeseen.
- Asenna poistoimuletkun (5) toinen puoli letkunkiristimen (8) ja letkunliittimen (7) kanssa.

9. Käyttöön ottaminen

⚠ HUOMIO!

Asenna laite ehdottomasti täydellisesti ennen kuin otat sen käyttöön!

9.1 Kytkeminen päälle / pois, kuva 1

- Kytke päälle asettamalla virtakytkin (4) asentoon "I".
- Kun haluat kytkeä laitteen pois päältä, paina virtakytkin (4) asentoon "0".

10. Sähköliitäntä

Asennettu sähkömoottori on liitetty käyttövalmiiksi. Liitäntä vastaa asiaankuuluvia Saksan sähkötekniikan liiton (VDE) ja standardoimisliiton (DIN) määräyksiä. Asiakkaan sähköliitännän sekä käytetyn jatkojohdon on vastattava näitä määräyksiä.

Viallinen sähköliitosjohto

Sähkön liitosjohtoon syntyy usein eristevaurioita.

Syyinä tähän voi olla:

- Painaumakohdat, jos liitosjohdot viedään ikkunoiden tai ovenraon läpi.
- Taitekohdat liitosjohdon ollessa kiinnitetty tai johdettu väärin.
- Viiltokohdat ajettaessa liitosjohdon ylitse.
- Eristevauriot repäistäessä irti seinäpistorasiasta.
- Eristeen vanhenemisesta aiheutuvat halkeamat.

Tällaisia vahingollisia sähköliitosjohtoja ei saa käyttää, sillä ne ovat eristevaurioiden vuoksi hengenvaarallisia. Tarkasta säännöllisesti, onko liitosjohdoissa vaurioita. Varmista, ettei liitosjohto tarkastettaessa ole kiinni virtaverkossa.

Liitäntäjohtojen on vastattava asiaankuuluvia Saksan sähkötekniikan liiton (VDE) ja standardoimisliiton (DIN) määräyksiä. Käytä vain liitäntäjohtoja, joissa on sama merkintä.

Tyypimerkinnän painatus liitosjohdossa on pakollista.

Yksivaiheisia vaihtovirtamootoreita käytettäessä suosittelemme käyttämään sulaketta C 16A tai K 16A koneilla, joiden käynnistymisvirta on korkea (yli 3000 W)!

KytKentätyyppi Y

Kun verkkoliitäntäjohto on vaihdettava, vaihtaminen on vaarojen välttämiseksi annettava valmistajan tai sen edustajan tehtäväksi.

11. Puhdistus

⚠ Huomio!

Vedä virtapistoke irti aina ennen puhdistustöiden suorittamista.

Suosittelemme, että laite puhdistetaan heti jokaisen käyttökerran jälkeen.

Pyyhi aika ajoin liinalla lastut ja pöly pois koneesta.

Puhdista laite säännöllisesti kostealla liinalla ja vähäisellä määrällä suopaa. Älä käytä puhdistus- tai liuotainaineita; ne voivat vahingoittaa laitteen muoviosia. Pidä huoli siitä, ettei laitteen sisäosiin pääse vettä.

12. Varastointi

- Varastoi laitetta ja sen lisävarusteita pimeässä, kuivassa ja jäätymiseltä suojatussa paikassa niin, että se on lasten ulottumattomissa.
- Optimaalinen varastointilämpötila on 5 - 30 °C.
- Säilytä työkalua alkuperäisessä pakkauksessaan.
- Peitä työkalu suojataksesi sitä pölyltä tai kosteudelta.
- Säilytä käyttöohje työkalun läheisyydessä.

13. Huolto

Huomio!

Vedä virtapistoke irti aina ennen huoltotöiden suorittamista.

Liitännät ja korjaukset

Sähkövarusteiden liitännät ja korjaukset saa tehdä vain sähköalan ammattilainen.

Ilmoita tiedusteluissa seuraavat tiedot:

- Moottorin virtatyyppi
- Koneen tyyppikilven tiedot
- Moottorin tyyppikilven tiedot

Huoltotietoja

Huomaa, että tämän tuotteen seuraavat osat altistuvat käytön mukaiselle ja luonnolliselle kulumiselle tai että seuraavia osia tarvitaan kuluvin materiaaleina.

Kuluvat osat*: Suodatinpussi, suodatinpatruuna

* eivät välttämättä sisälly toimitukseen!

Varaosia ja tarvikkeita saa asiakaspalvelupisteistämme. Skannaa sitä varten etusivulla oleva QR-koodi.

14. Hävittäminen ja kierrätys

Pakkausta koskevat ohjeet



Pakkausmateriaalit voidaan kierrättää. Hävitä pakkaukset ympäristönsuojelumääräysten mukaan.

Sähkö- ja elektroniikkalaitteiden käsittelyä koskevan lain tiedot









Sähkö- ja elektroniikkalaitteet eivät kuulu sekajätteisiin, vaan ne on hävitettävä lajitteluina!

- Käytetyt paristot ja akut, jotka eivät ole laitteeseen kiinteästi asennettuina, on irrotettava vahingoittumattomina ennen laitteen hävittämistä! Niiden hävittämistä säädellään vastaavassa paristojen ja akkujen käsittelyä koskevassa laissa.
- Sähkö- ja elektroniikkalaitteiden omistajan tai käyttäjän velvollisuutena on toimittaa laite lain mukaisella tavalla kierrätykseen.
- Loppukäyttäjä on yksin vastuussa henkilökohtaisten tietojensa poistamisesta laitteesta!
- Ylivuivattua roskalaatikkaa kuvaava symboli tarkoittaa, että sähkö- ja elektroniikkalaitteita ei saa hävittää sekajätteen mukana.
- Sähkö- ja elektroniikkalaitteet voidaan toimittaa veloituksetta seuraaviin paikkoihin:
 - Julkiset hävitys- tai keräyspaikat (esim. kunnallinen kierrätyskeskus)
 - Sähkölaitteita myyvät liikkeet (paikalliset tai verkossa toimivat), jos jälleenmyyjä on veloitettu vastaanottamaan käytettyjä laitteita tai tarjoaa tämän palvelun vapaaehtoisesti.
 - Valmistajalle tai lähialueella sijaitsevaan valtuutettuun keräyspaikkaan voidaan uutta laitetta ostamatta palauttaa maksutta enintään kolme samaa laitetyyppiä edustavaa käytettyä sähkölaitetta, joiden reunan pituus on enintään 25 cm.
 - Muut valmistajan ja jälleenmyyjän täydentävät palautusehdot saa kyseisestä asiakaspalvelusta.
- Jos valmistaja toimittaa uuden sähkölaitteen yksityistalouteen, vanha laite voidaan samalla loppukäyttäjän pyynnöstä noutaa ilman veloitusta. Ota tätä varten yhteyttä valmistajan asiakaspalveluun.
- Tämä koskee vain laitteita, jotka asennetaan ja myydään Euroopan Unionin jäsenmaissa ja joihin sovelletaan EU:n direktiiviä 2012/19/EU. Euroopan Unionin ulkopuolisissa maissa käytettyjen sähkö- ja elektroniikkalaitteiden hävittämiseen voidaan soveltaa näistä poikkeavia ehtoja.

Forklaring til symbolerne på maskinen

Symbolerne i denne manual skal henlede din opmærksomhed på eventuelle risici. Det er vigtigt, at du forstår sikkerhedssymbolerne og forklaringerne i forbindelse med symbolerne. Selve advarslerne afhjælper ikke risici og kan ikke erstatte korrekte foranstaltninger til forebyggelse af ulykker.

 	<p>Læs og overhold brugsanvisningen og sikkerhedsforskrifterne før ibrugtagning!</p>
	<p>Brug høreværn. Støjpåvirkning kan føre til høretab.</p>
	<p>Brug støvmaske. Når der bearbejdes materialer, kan der opstå sundhedsfarligt støv. Asbestholdigt materiale må ikke bearbejdes!</p>
	<p>Beskyttelsesklasse II (dobbeltisolering)</p>
	<p>Produktet opfylder gældende EU-direktiver.</p>
<p>⚠ Pas på!</p>	<p>I denne brugsanvisning er de steder, der vedrører din sikkerhed, forsynet med dette symbol</p>
	<p>Produktet opfylder gældende serbiske direktiver.</p>

Indholdsfortegnelse:**Side:**

1.	Indledning	65
2.	Produktbeskrivelse	65
3.	Leveringsomfang	65
4.	Tilsigtet brug	65
5.	Sikkerhedsforskrifter	66
6.	Tekniske data	68
7.	Udpakning	68
8.	Opbygning / Før ibrugtagning	68
9.	Ibrugtagning	68
10.	El-tilslutning	69
11.	Rengøring	69
12.	Opbevaring	69
13.	Vedligeholdelse	69
14.	Bortskaffelse og genanvendelse	70
15.	Overensstemmelseserklæring	80

1. Indledning

Producent:

Schepach GmbH
Günzburger Straße 69
D-89335 Ichenhausen

Kære kunde,

Vi ønsker dig rigtig god fornøjelse og held og lykke med arbejdet med dit nye apparat.

Bemærk:

Iht. den gældende lov om produktansvar hæfter producenten af denne maskine ikke for skader, der opstår på eller i forbindelse med denne maskine i forbindelse med:

- forkert behandling
- Tilsidesættelse af betjeningsvejledningen
- reparationer gennemført af tredjemand og/eller af ikke autoriserede fagfolk
- Montering og udskiftning af uoriginale reservedele
- ikke-tilsigtet brug
- Svigt af det elektriske anlæg som følge af tilsidesættelse af de elektriske forskrifter og VDE-bestemmelserne 0100, DIN 57113 / VDE 0113

Vær opmærksom på følgende:

Læs hele brugsanvisningens tekst igennem før montering og før ibrugtagning.

Formålet med denne brugsanvisning er at gøre det lettere for dig at lære apparatet at kende og benytte det som tilsigtet.

Brugsanvisningen indeholder vigtige oplysninger om, hvordan man bruger apparatet sikkert, professionelt og økonomisk, og hvordan man undgår farer, sparer reparationsomkostninger, reducerer driftsstop og øger apparatets driftssikkerhed og levetid.

Udover sikkerhedsbestemmelserne i denne brugsanvisning skal de forskrifter vedr. brug af apparatet, der måtte gælde i det enkelte land (brugslandet), overholdes til punkt og prikke.

Opbevar brugsanvisningen i nærheden apparatet; pak den ind i en plastikpose, så den er beskyttet mod snavs og fugt. Den skal læses og overholdes nøje af alle betjeningspersoner, før arbejdet startes.

Arbejde på apparatet på kun udføres af personer, der er instrueret i brug af apparatet, og som er informeret om de dermed forbundne farer. Den lovmæssige mindstealder skal overholdes.

Ud over sikkerhedsanvisningerne i denne brugsanvisning og de særlige forskrifter, der gælder i brugslandet, skal de almindeligt anerkendte, tekniske regler, der gælder i forbindelse med brug af træbearbejdningsmaskiner, overholdes.

Vi fraskriver os ethvert ansvar for uheld eller skader, der måtte opstå som følge af manglende overholdelse af denne vejledning og sikkerhedsinstrukserne.

2. Produktbeskrivelse

1. Motorhus
2. Greb
3. Spånbeholder
4. Tænd/Sluk-kontakt
5. Udsugningssslange
6. Adapter
7. Slangekobling
8. Slangeklips
9. Fastlåstningskrog
10. Filterpatron
11. Filterpose
12. Slangekobling Ø100mm

3. Leveringsomfang

- Udsugningsanlæg
- Udsugningssslange
- Slangekobling
- Adaptersæt (4-delt)
- Filterpatron
- Filterpose
- 2x slangeklips
- Slangekobling Ø100mm
- Brugsanvisning

4. Tilsigtet brug

Maskinen lever op til bestemmelserne i det gældende EF-maskindirektiv.

- Maskinen er bygget efter det aktuelle tekniske niveau og de sikkerhedstekniske regler. Ikke desto mindre kan brugeren eller tredjemand blive udsat for livsfare, ligesom maskinen samt andre materielle værdier kan blive forringet.
- Brug kun maskinen, hvis den er i teknisk fejlfri stand, den skal bruges iht. det fastlagte formål samt sikkerheds- og farebevidst iht. betjeningsvejledningen! Især alle fejlfunktioner, der har indflydelse på sikkerheden, skal straks afhjælpes af dig selv (eller af tredjemand)!

- Maskinen er beregnet til kommerciel brug, f.eks. på hoteller, skoler, hospitaler, fabrikker, butikker, kontorer og udlejningsvirksomheder.
- Kontrollér filtrene for skader med jævne mellemrum. Udskift beskadigede filtre! Kontrollér med jævne mellemrum husets tæthed og tætninger for filteret og spånposen for lækager.
- Når du bruger rengøringsdyserne, må du ikke opsuge fremmedlegemer som skruer, søm, plast- eller træstykker.
- Maskinen må kun bruges med originale dele og originalt tilbehør fra producenten.
- Udsugning af træstøv og træspåner i erhvervsmæssige områder er ikke tilladt.
- Udsugning af brandfarlige væsker eller sundhedsfarligt støv er ikke tilladt.
- Kun egnet til opsamling af småspåner (ikke støv).
- Enhver anden form for anvendelse regnes som værende i strid med tilsigtet brug. Producenten fraskriver sig ansvaret for skader, der skyldes en forkert anvendelse; risikoen bæres alene af brugeren.
- Producentens forskrifter vedrørende sikkerhed, arbejdsmåde og vedligeholdelse samt målene, som er angivet i de tekniske data, skal overholdes.
- Maskinen må kun bruges, vedligeholdes eller repareres af personer, der er fortrolige med dette arbejde og som er informeret om de farer, der kan opstå. Producenten fraskriver sig ansvaret for skader, der skyldes, at der er foretaget ændringer på maskinen på eget initiativ.
- Maskinen må kun bruges med originalt tilbehør fra producenten.
- Vær opmærksom på, at vores apparater ikke er konstrueret til industrielle formål. Vi yder ingen garanti, hvis apparatet bruges i industrielle anvendelser eller til tilsvarende formål.

5. Sikkerhedsforskrifter

⚠ Pas på! Når der benyttes elværktøj, skal følgende principielle sikkerhedsforanstaltninger overholdes for at beskytte mod elektrisk stød, kvæstelses- og brandfare. Læs alle disse anvisninger, før du bruger dette elværktøj, og opbevar sikkerhedsanvisningerne et godt og sikkert sted.

Sikkert arbejde

- Advarsel: Når elværktøjer benyttes, skal de grundlæggende sikkerhedsforanstaltninger følges for at reducere risikoen for brand, elektrisk stød og personska-

- Vær hele tiden opmærksom på alle disse forskrifter, før og under arbejdet med maskinen.
- Opbevar disse sikkerhedsforskrifter et sikkert sted.
- Beskyt dig mod elektrisk stød! Undgå kropsberøring med jordede dele.
- Ikke-anvendte apparater bør opbevares på et tørt, aflåst sted, utilgængeligt for børn.
- Hold værktøjerne skarpe og rene for at kunne arbejde bedre og mere sikkert.
- Kontrollér værktøjets kabel med jævne mellemrum, og få det udskiftet af en anerkendt fagmand, hvis det skulle blive beskadiget.
- Kontrollér forlænger kabler med jævne mellemrum, og erstæt dem, hvis de er beskadiget.
- Til udendørs arbejde må der kun bruges forlænger kabler, der er godkendt og mærket hertil.
- Vær opmærksom på, hvad du laver. Udfør arbejdet med fornuft. Brug ikke værktøjet, hvis du er træt.
- Brug ikke værktøjer, hvis kontakt ikke kan tændes og slukkes.
- Advarsel! Brug af andet indsatsværktøj og andet tilbehør kan være forbundet med fare for kvæstelser for dig.
- Træk altid elstikket ud, før der udføres indstillings- og vedligeholdelsesarbejde.
- Giv sikkerhedsanvisningerne videre til alle personer, som arbejder med maskinen.
- Kontrollér, om spændingen, som findes på maskinens typeskilt, stemmer overens med netspændingen i ledningsnettet.
- Ved brug af forlænger kabel skal man kontrollere, at dets tværsnit er tilstrækkeligt stort i forhold til apparatets strømforbrug. Mindste tværsnit 1,5 mm².
- Anvendes kabeltromle, skal ledningen være rullet helt ud.
- Kontrollér nettilslutningsledningen. Brug ikke defekte eller beskadigede tilslutningsledninger.
- Brug ikke kablet til at trække stikket ud af stikdåsen med. Beskyt kablet mod varme, olie og skarpe kanter.
- Undgå at udsætte maskinen for regn, og brug ikke maskinen i et fugtigt eller vådt miljø.
- Sørg for god belysning.
- Undgå at save i nærheden af brændbare væsker eller gasser.
- Til arbejde ude i det fri anbefales det at bruge skridsikkert fodværk. Beskyt langt hår under et hårnnet. Undgå anormal kropsholdning
- Betjeningspersonen skal være mindst 18 år, unge under uddannelse skal være mindst 16 år, dog må de kun arbejde med værktøjet, hvis de er under opsyn.

- Hold børn på afstand af apparater, der er tilsluttet til nettet.
- Hold arbejdspladsen fri for træaffald og omkringliggende dele.
- Uorden på arbejdsområdet kan føre til uheld.
- Sørg for, at andre personer, især børn, ikke kommer i berøring med værktøjet eller nedledningen. Hold sådanne på afstand af arbejdspladsen.
- Personer, som arbejder med maskinen, må ikke distraheres under arbejdet.
- Omstillinger samt indstillings-, måle- og rengøringsarbejde skal udføres med motoren slukket. - Træk elstikket ud -
- Kontroller, at nøglerne og indstillingsværktøj er fjernet, før værktøjet tændes.
- Sluk motoren, og træk stikket ud af stikkontakten, når du forlader arbejdsstedet.
- Alle beskyttelses- og sikkerhedsanordninger skal genmonteres omgående efter udført reparation eller vedligeholdelse.
- Producentens anvisninger vedrørende sikkerhed, arbejdsmåde og vedligeholdelse samt målene, som er angivet i de tekniske data, skal overholdes.
- Relevante bestemmelser vedrørende ulykkesforebyggelse og øvrige almindeligt anerkendte sikkerhedstekniske regler skal overholdes.
- Brug ikke effektsvage maskiner til tungt arbejde.
- Undlad at bruge kablet til formål, som det ikke er beregnet til!
- Sørg for at stå sikkert og hold altid ligevægten.
- Kontroller, om de bevægelige dele fungerer fejlfrit og ikke sidder i klemme, eller om dele er beskadiget. Alle dele skal være monteret rigtigt og opfylde alle betingelser for at sikre en korrekt drift af værktøjet.
- Beskadigede beskyttelsesanordninger og dele skal repareres eller udskiftes på et anerkendt professionelt værksted, medmindre andet er angivet i brugsanvisningen.
- Få beskadigede kontakter udskiftet på et kundeserviceværksted.
- Dette værktøj er i overensstemmelse med de relevante sikkerhedsbestemmelser. Reparationer må kun udføres af en uddannet elektriker, og der skal bruges originale reservedele; ellers kan der opstå ulykker for brugeren.
- Brug om nødvendigt egnede personlige værnemidler. Dette kunne være:
 - Høreværn for at reducere risikoen for at blive tunghør;
 - Åndedrætsværn for at reducere risikoen for at indånde farligt støv.

- Operatøren skal sætte sig ind i de forhold, der påvirker støjudviklingen.
- Fejl i maskinen skal - så snart disse opdages - rapporteres til den sikkerhedsansvarlige person.
- Dette apparat er ikke egnet til at opsuge farligt støv.
- Dette apparat er ikke beregnet til at blive brugt af personer (inkl. børn) med begrænsede fysiske, sensoriske eller psykiske evner eller manglende erfaring og/eller viden, medmindre de overvåges af en sikkerhedsansvarlig person eller modtager instruktioner fra denne person om, hvordan apparatet skal anvendes. Hold øje med børn for at sikre, at de ikke leger med maskinen.
- ADVARSEL: Operatøren skal være behørigt undervist i brugen af disse maskiner.
- ADVARSEL: Denne maskine er ikke egnet til at opsuge sundhedsskadeligt støv.
- ADVARSEL: Denne maskine er kun beregnet til tør brug.
- ADVARSEL: Denne maskine er kun beregnet til indendørs brug.
- ADVARSEL: Denne maskine må kun opbevares indendørs.
- ADVARSEL: Nettilslutningsledningen må ikke komme i berøring de roterende børster.

⚠ ADVARSEL! Dette elværktøj fremstiller et elektromagnetisk felt under driften. Dette felt kan under bestemte omstændigheder forringe aktive eller passive medicinske implantater. For at forringe faren for alvorlige kvæstelser eller kvæstelser med døden til følge anbefales det personer med medicinske implantater at gå til læge og kontakte producenten af det medicinske implantat, før elværktøjet betjenes.

Restrisici

Maskinen er bygget efter det aktuelle tekniske niveau og de anerkendte sikkerhedstekniske regler. Alligevel kan der være tilbageværende risici under driften.

- Sundhedsfare som følge af træstøv eller træspåner. Brug ubetinget personlige værnemidler som f.eks. øjenværn og støvmaske.
- Der er risiko for indånding af støv, når støvsamlingsposen lukkes og udskiftes. Hvis bortskaffelses-anvisningerne i betjeningsvejledningen ikke overholdes (f.eks. brug af støvmasker P2), kan dette føre til indånding af støv.
- Sundhedsfare som følge af støj. Det tilladte støjniveau overskrides under arbejdet. Brug altid personlige værnemidler såsom høreværn.

- Fare som følge af strøm, hvis der bruges elektriske tilslutningsledninger, der ikke lever op til gældende regler.
- Desuden kan der forefindes ikke-åbenbare restriksi, selv om alle foranstaltninger er truffet.
- Tilbageværende risici kan reduceres til et minimum, hvis "Sikkerhedsanvisningerne" og "Brug i overensstemmelse med formålet" samt betjeningsvejledningen overholdes.

Opbevar sikkerhedsforskrifterne et sikkert sted.

6. Tekniske data

Udsugningsstuds, tilslutning-Ø	100 mm
Slangelængde	2000 mm
Lufteffekt	215 m ³ /h
Trykforskel	25000 Pa
Filterareal	0,3 m ²
Beholdervolumen	65 l
Vægt	6,3 kg
Elektromotor	220 - 240 V~ 50/60 Hz
Optagelseseffekt	1200 W
Motorhastighed	35000 min ⁻¹

Forbehold for tekniske ændringer!

Støj og vibration

⚠ **Advarsel:** Støj kan have alvorlig indvirkning på dit helbred. Hvis maskinstøjen overstiger 85 dB, skal du benytte egnet høreværn.

7. Udpakning

⚠ PAS PÅ!

Maskinen og emballeringsmaterialet er ikke leggetøj! Børn må ikke lege med plastposer, folie og smådele! Fare for slugning og kvælning!

- Åbn emballagen, og tag forsigtigt maskinen ud.
- Fjern emballeringsmaterialet samt emballage-/ transportsikringer (hvis sådanne findes).
- Kontrollér, om leveringsomfanget er fuldstændigt.
- Kontrollér maskinen og tilbehørsdelene for transport-skader. Informér straks transportfirmaet i tilfælde af reklamation. Senere reklamationer anerkendes ikke.

- Opbevar så vidt muligt emballagen frem til udløbet af garantiperioden.
- Gør dig fortrolig med maskinen ved at læse brugsanvisningen, før arbejdet påbegyndes.
- Tilbehør samt slid- og reservedele må kun være originale dele. Reservedele fås hos din forhandler.
- Husk at bestillinger skal være forsynet med artikelnumre samt apparattype og fremstillingsår.

8. Opbygning / Før ibrugtagning

⚠ PAS PÅ!

Sørg under alle omstændigheder for, at maskinen er monteret fuldstændigt, før den tages i brug!

8.1 Montering af filterpatron (10) med filterpose (11), fig. 3 - 5

- Anbring filterpatronen (10) i filterposen (11). (fig. 3 + 4)
- Pres udragningen ind i filterpatronen (10). (fig. 4)
- Anbring derefter filterpatronen (10) på motorhuset (1). (Ill. 5)
- Sæt det komplette motorhus (1) på beholderen (3), og lås fastlåsningskrogen (9). Motorgehäuse (1) auf den Behälter (3) setzen und Verriegelungshaken (9) verriegeln.

8.2 Montering af udsugningsslange (5), fig. 6 + 7

- Monter udsugningsslangen (5) på beholderens (3) slangestuds ved hjælp af slangeklipsen (8).
- Monter den anden side af udsugningsslangen (5) ved hjælp af slangeklipsen (8) og slangekoblingen (7).

9. Ibrugtagning

⚠ PAS PÅ!

Sørg under alle omstændigheder for, at maskinen er monteret fuldstændigt, før den tages i brug!

9.1 Tænding/slukning, fig. 1

- Maskinen tændes ved at stille Tænd-/Slukkkontakten (4) på pos. "I".
- Apparatet slukkes igen ved at stille Tænd-/Slukkkontakten (4) på pos. "0".

10. El-tilslutning

Den installerede elmotor er tilsluttet, så den er driftsklar. Tilslutningen opfylder de relevante VDE- og DIN-bestemmelser. Nettilslutningen hos kunden samt den anvendte forlængerledning skal opfylde disse forskrifter.

Defekt elektrisk tilslutningsledning

Der opstår ofte isoleringsskader på elektriske tilslutningsledninger.

Årsagerne hertil kan være:

- Tryksteder, når tilslutningsledninger trækkes gennem vinduer eller døråbninger.
- Knæksteder, når tilslutningsledning fastgøres eller trækkes forkert.
- Skæresteder, når tilslutningsledningen køres over.
- Isolationsskader, når stikket trækkes ud af stikkontakten på væggen.
- Revner pga. ældning af isoleringen.

Sådanne defekte elektriske tilslutningsledninger må ikke anvendes og er livsfarlige pga. isoleringsskaderne. Elektriske tilslutningsledninger skal kontrolleres for skader med jævne mellemrum. Sørg for, at tilslutningsledningen ikke hænger i lysnettet, når den kontrolleres. Elektriske tilslutningsledninger skal opfylde de relevante VDE- og DIN-bestemmelser. Der må kun anvendes tilslutningsledninger med samme mærkning.

Påtryk af typebetegnelsen på tilslutningskablet er et krav.

Til enkeltfasede vekselstrømsmotorer anbefaler vi en sikring af typen C 16A eller K 16A til maskiner med høj startstrøm (fra 3000 watt)!

Tilslutningstype Y

Hvis det bliver nødvendigt at udskifte nettilslutningsledningen, skal dette udføres af producenten eller dennes repræsentant for at undgå, at sikkerheden bringes i fare.

11. Rengøring

⚠ Pas på!

Træk el-stikket ud, før vedligeholdelses- og monteringsarbejde gennemføres.

Det anbefales, at maskinen altid rengøres umiddelbart efter brug.

Fra tid til anden skal man tørre spåner og støv af maskinen.

Rengør maskinen med en fugtig klud og en smule brun sæbe med jævne mellemrum. Brug ikke rengørings- eller opløsningsmidler; disse kan angribe produktets plastdele.

Sørg for, at vand ikke kan trænge ind i maskinen.

12. Opbevaring

- Apparatet og dets tilbehør skal opbevares mørkt, tørt og frostsikkert og utilgængeligt for børn.
- Den optimale opbevaringstemperatur er mellem 5 og 30°C.
- Opbevar værktøjet i den originale emballage.
- Tildæk værktøjet for at beskytte det mod støv eller fugt.
- Opbevar brugsanvisningen sammen med værktøjet.

13. Vedligeholdelse

Pas på!

Træk netstikket ud før påbegyndelse af enhver form for vedligeholdelsesarbejde.

Tilslutning og reparation

Tilslutning og reparation af elektrisk udstyr må kun forestås af autoriserede elektrikere.

Ved forespørgsler bedes følgende data opgives:

- Motorens strømtipe
- Dataene på maskinens typeskilt
- Dataene på motorens typeskilt

Serviceinformationer

Vær opmærksom på, at følgende dele på dette produkt slides som følge af brug eller naturligt slid, og at der er brug for følgende dele som forbrugsmaterialer.

Sliddele*: Filterpose, filterpatron

* følger ikke nødvendigvis med leverancen!

Reservedele og tilbehør fås hos vores service-center. Dette gøres ved at scanne QR-koden på forsiden.

14. Bortskaffelse og genanvendelse

Oplysninger om emballage



Emballagematerialerne er genanvendelige. Emballage skal altid bortskaffes jf. gældende miljøregler.

Oplysninger om loven om brugt elektrisk og elektronisk udstyr (elskrot)



Brugt elektrisk og elektronisk udstyr (elskrot) hører ikke til husholdningsaffaldet, men skal indsamles og/eller bortskaffes separat!

- Brugte (genopladelige) batterier, der ikke er permanent installeret i et brugt apparat, skal udtages i intakt tilstand inden aflevering! Sådanne batterier skal bortskaffes i henhold til batteriloven.
- Ejere og/eller brugere af elektriske og elektroniske apparater er juridisk forpligtet til at returnere sådanne efter brug.
- Slutbrugeren er eneansvarlig for at slette sine personlige oplysninger på det brugte apparat, der skal bortskaffes!
- Symbolet med den overstregede skraldespand betyder, at brugte elektriske og elektroniske apparater (elskrot) ikke må bortskaffes sammen med husholdningsaffald.
- Brugte elektriske og elektroniske apparater (elskrot) kan afleveres gratis på følgende steder:
 - Offentlige bortskaffelses- og/eller indsamlingssteder (f.eks. kommunale genbrugsstationer)
 - Salgssteder for elektroniske apparater (fysiske butikker og online), forudsat at forhandleren er forpligtet til at tage sådanne apparater retur - eller tilbyder dette frivilligt.
 - Du kan gratis aflevere op til tre brugte elektriske apparater pr. apparattype, med en maksimal kantlængde på 25 centimeter, hos producenten uden først at skulle købe et nyt apparat hos samme, eller du kan aflevere sådanne apparater på et andet autoriseret indsamlingssted i dit nærområde.
 - Du kan indhente yderligere tilbagetagningsbetingelser hos producenter og distributører hos disses respektive kundeservice.
- Hvis et nyt elektrisk apparat leveres af producenten til en privat husstand, kan producenten foranledige, at det gamle elektriske apparat afhentes gratis efter anmodning fra slutbrugeren. For at gøre dette skal du kontakte producentens kundeservice.

- Disse erklæringer gælder kun for apparater, der installeres og sælges i landene i EU, og som er underlagt det europæiske direktiv 2012/19/EU. I lande uden for EU kan der gælde forskellige regler for bortskaffelse af brugte elektriske og elektroniske apparater (elskrot).

Forklaring av symbolene på apparatet

Bruken av symboler i denne håndboken er ment å gjøre deg oppmerksom på potensielle risikoer. Sikkerhetssymbolene og forklaringene som følger med dem må bli forstått. Advarslene i seg selv eliminerer ingen risikoer og kan ikke erstatte riktige ulykkesforebyggende tiltak.

	<p>Før igangsetting må bruksanvisningen og sikkerhetsinstruksjonene leses og følges!</p>
	<p>Bruk hørselsvern. Innvirkningen av støy kan føre til hørselstap.</p>
	<p>Bruk støvvernemaske. Ved bearbeiding av materialer, kan det oppstå helseskadelig støv. Materiale som inneholder asbest skal ikke bearbeides!</p>
	<p>Beskyttelsesklasse II (dobbel isolering)</p>
	<p>Produktet tilsvarer de aktuelle europeiske direktivene.</p>
<p>△ Obs!</p>	<p>I denne bruksanvisningen har vi markert det som angår din sikkerhet med dette tegnet △.</p>
	<p>Produktet er i samsvar med gjeldende serbiske retningslinjer.</p>

Innholdsfortegnelse:**Side:**

1.	Innledning	73
2.	Apparatbeskrivelse	73
3.	Leveringsomfang	73
4.	Tiltent bruk	73
5.	Sikkerhetsinstruksjoner	74
6.	Tekniske data	76
7.	Utpakking	76
8.	Oppbygging / Før idriftsetting	76
9.	Ta i drift	76
10.	Elektrisk tilkobling	76
11.	Rengjøring	77
12.	Lagring	77
13.	Vedlikehold	77
14.	Kassering og gjenvinning	77
15.	Samsvarserklæring	80

1. Innledning

Produsent:

Schepach GmbH
Günzburger Straße 69
D-89335 Ichenhausen

Kjære kunde

Vi ønsker deg mye glede og lykke til ved arbeidet med ditt nye apparat.

Merknad:

Produsenten av dette apparatet er i henhold til loven om produktansvar ikke ansvarlig for skader, som oppstår på dette apparatet eller grunnet dette apparatet ved:

- Feil håndtering
- Ignorering av bruksanvisningen
- Reparasjoner fra tredjeparter, ikke autoriserte fagfolk
- Montering og utskifting av ikke originale reservedeler
- Ikke-tiltenkt bruk
- Svikt i det elektriske anlegget ved ignorering av de elektriske forskriftene og VDE-bestemmelsene 0100, DIN 57113 / VDE 0113

Vær oppmerksom på følgende:

Før montering og idriftsetting må du lese hele brukerveiledningen.

Denne brukerveiledningen skal gjøre det enklere for deg å bli kjent med apparatet og gjøre nytte av den i henhold til tiltenkte bruksmuligheter.

Brukerveiledningen inneholder viktige instruksjoner om hvordan du arbeider sikkert, faglig korrekt og økonomisk samt hvordan du unngår farer, sparer reparasjonskostnader, reduserer nedetider og øker påliteligheten og levetiden til apparatet.

I tillegg til sikkerhetsbestemmelsene i denne brukerveiledningen må du absolutt overholde gjeldende forskrifter for drift av apparatet i landet ditt.

Oppbevar brukerveiledningen beskyttet mot smuss og fuktighet i en plastlomme ved apparatet. Alle betjeningspersoner må lese og følge den nøye før start av arbeidet. Kun personer som har fått undervisning i bruk av apparatet og farene som er forbundet med den, skal arbeide på apparatet. Påbudt minstealder må overholdes.

I tillegg til sikkerhetsanvisningene i denne brukerveiledningen og de spesielle forskriftene som gjelder i ditt land, må en også følge de generelt anerkjente tekniske reglene for drift av identiske maskiner.

Vi overtar intet ansvar for ulykker eller skader som oppstår grunnet ignorering av denne anvisningen og sikkerhetsinstruksjonene.

2. Apparatbeskrivelse

1. Motorhus
2. Håndtak
3. Sponbeholder
4. Av/på-bryter
5. Utsugsslange
6. Adapter
7. Slangekobling
8. Slangeklemme
9. Låsekrok
10. Filterpatron
11. Filterpose
12. Slangekobling Ø100mm

3. Leveringsomfang

- Avtrekksanlegg
- Utsugsslange
- Slangekobling
- Adaptersett (4 deler)
- Filterpatron
- Filterpose
- 2x Slangeklemme
- Slangekobling Ø100mm
- Brukerveiledning

4. Tiltent bruk

Maskinen tilsvarer det gyldige EF-maskindirektivet.

- Maskinen er konstruert og bygget i henhold til nyeste tekniske standarder og sikkerhetstekniske regler. Likevel kan det ved bruken av de oppstå farer for liv og helse til brukeren eller for tredjepart hhv. forringelse av maskinen og andre materielle skader.
- Maskinen må kun brukes i teknisk feilfri stand, samt brukes bestemmelsesrett, sikkerhets- og farebevisst med overholdelse av bruksanvisningen! Spesielt feil som kan påvirke sikkerheten må utbedres omgående (la utbedres)!
- Maskinen er beregnet for kommersiell bruk, for eksempel i hoteller, skoler, sykehus, fabrikker, butikker, kontorer og utleielokaler.
- Kontroller filteret regelmessig for skade. Skadde filtre må skiftes ut! Kontroller huset regelmessig for lekkasjer og tetninger for filter og sponpose.

- Når du bruker rengjøringsdysene, må du ikke suge opp fremmedlegemer som skruer, spiker, plast- eller trebiter.
- Maskinen må bare brukes med originaldeler og originaltilbehør fra produsenten.
- Det er ikke tillatt å suge opp trestøv og trespon i kommersielle områder.
- Oppsuging av brannfarlige væsker eller helsefarlig støv er ikke tillatt.
- Kun egnet for oppsamling av spon (ikke støv).
- Enhver bruk utover dette gjelder som ikke tiltenkt bruk. Produsenten er ikke ansvarlig for skader som resulterer av dette; risikoen ligger kun hos brukeren.
- Sikkerhets-, arbeids- og vedlikeholdsforskriftene til produsenten og målene som er spesifisert i de tekniske dataene, må overholdes.
- Maskinen skal kun brukes, vedlikeholdes eller repareres av personer som er kjent med dette og er informert om farene. Hvis man foretar endringer på maskinen på egen hånd, fraskriver produsenten seg alt ansvar for skader som følge av dette.
- Maskinen må kun brukes med originaltilbehør til produsenten.
- Vær oppmerksom på at våre apparater ikke er utformet for industrielle formål. Vi overtar ingen garanti hvis apparatet brukes i industrielle anvendelser eller til tilsvarende arbeider.

5. Sikkerhetsinstruksjoner

⚠ **Obs!** For å beskytte mot elektriske støt, skade- og brannfare, skal man ved bruk av elektroverktøy følge disse grunnleggende sikkerhetstiltakene. Les alle anvisningene før du bruker dette elektroverktøyet og ta godt vare på sikkerhetsanvisningene.

Arbeide trygt

- Advarsel: Ved bruk av elverktøy må de grunnleggende sikkerhetsanvisninger følges for å utelukke risiko for brann, elektrisk støt og personskader.
- Følg alle disse instruksjonene, før og mens du arbeider med maskinen.
- Ta godt vare på disse sikkerhetsinstruksjonene.
- Beskytt deg selv mot elektr. støt! Unngå at kroppen kommer i berøring med deler som er jordet.
- Ubenyttede apparater bør lagres på et tørt og lukket sted, og utenfor rekkevidde for barn.
- Hold verktøyet skarpt og rent, slik at det kan jobbes bedre og tryggere.
- Sjekk verktykabelen regelmessig, og la en kompetent fagperson skifte den ut dersom det foreligger en skade.

- Sjekk skjøteledningen regelmessig, og bytt den ved skade.
- Utendørs skal du kun benytte skjøteledninger som er godkjent for dette og har tilsvarende merking.
- Pass på hva du gjør. Gå til arbeidet med fornuft. Du skal ikke benytte verktøyet dersom du er trøtt.
- Du skal ikke benytte noe verktøy som ikke lar seg slå av og på med bryteren.
- Advarsel! Bruk av annet innsatsverktøy og annet tilbehør kan medføre skadefare for din egen del.
- Trekk ut strømpluggen ved alt justerings- og vedlikeholdsarbeid.
- Gi sikkerhetsinstruksjonene videre til alle personer som arbeider på maskinen.
- Før igangsetting må du kontrollere, om spenningen på typeskiltet til apparatet stemmer overens med nettspenningen.
- Hvis det er nødvendig med en skjøteledning, må du forsikre deg om at den har et tverrsnitt som er tilstrekkelig for strømforbruket til apparatet. Minimumstverrsnitt 1,5 mm².
- Bruk kun kabeltrommel i utrullet tilstand.
- Kontroller netttilkoblingsledningen. Ikke bruk tilkoblingsledninger med feil eller skader.
- Du skal ikke benytte kabelen til å trekke støpslet ut av stikkontakten. Beskytt kabelen mot varme, olje og skarpe kanter.
- Ikke utsett maskinen for regn og ikke bruk maskinen i fuktige eller våte omgivelser.
- Sørg for god belysning.
- Ikke sag i nærheten av brennbare væsker eller gasser.
- Ved arbeider utendørs anbefales sklisikre sko. Langt hår skal du ha i et hårnett. Unngå en normal kroppsholdning
- Personen som skal betjene maskinen, må være minst 18 år, personer under utdanning minst 16 år, men må arbeide under tilsyn.
- Hold barn unna apparatet når det er tilkoblet strømmen.
- Rydd arbeidsplassen for vedrester og deler som ligger omkring.
- Uorden i arbeidsområdet medfører fare for ulykker.
- Ikke la andre personer, spesielt barn, berøre verktøyet eller nettleddningen. Hold dem bort fra arbeidsplassen.
- Personer som arbeider med maskinen må ikke forstyrres.
- Gjennomfør omstillinger samt justerings-, måle- og rengjøringsarbeid kun ved utkoblet motor. - Trekk ut strømpluggen –
- Sjekk før tilkobling at nøkkelen og innstillingsverktøy er fjernet.

- Når man forlater arbeidsplassen skal man slå av motoren og trekke ut strømpluggen.
- Samtlige verne- og sikkerhetsinnretninger må monteres igjen umiddelbart etter avsluttet reparasjon eller vedlikehold.
- Sikkerhets-, arbeids- og vedlikeholdsinstruksjonene til produsenten, i tillegg til dimensjonene angitt i de tekniske dataene, må overholdes.
- Gjeldende ulykkesforebyggende forskrifter og andre, generelt anerkjente sikkerhetstekniske regler må følges.
- Ikke bruk noen maskiner som har for lav effekt til å utføre tunge arbeider.
- Du skal ikke benytte kabelen til formål den ikke er ment for!
- Sørg for at du står stabilt og ivareta til enhver tid din likevekt.
- Sjekk om de bevegelige delene fungerer slik de skal, at de ikke er fastklemt og om noen deler er skadet. Samtlige deler skal være riktig montert og oppfylle alle kravene, for å sikre feilfri drift av verktøyet.
- Beskyttelsesinnretninger og deler som er skadet, må repareres eller byttes på fagkyndig vis av et anerkjent verksted, med mindre noe annet er anført i bruksanvisningen.
- Skadde brytere skal skiftes ut av et serviceverksted.
- Dette verktøyet er i samsvar med gjeldende sikkerhetsbestemmelser. Reparasjoner skal bare utføres av en elektriker, og det skal bare brukes originale reservedeler, for i motsatt fall kan brukeren bli utsatt for ulykker.
- Dersom nødvendig, bruk egnet personlig verneutstyr. Dette kan inneholde:
 - Hørselvern for å redusere risikoen for å bli tunghørt;
 - Åndedrettsvern for å unngå risikoen for å puste inn farlig støv.
- Operatøren må informeres om forholdene som påvirker støyt utviklingen.
- Feil i maskinen, skal så snart de er oppdaget meldes fra til sikkerhetsansvarlig person.
- Dette apparatet er ikke egnet for oppsamling av farlig støv.
- Dette apparatet er ikke bestemt, for bruk av personer (inkludert barn) med reduserte fysiske, sensoriske eller åndelige evner eller på grunn av manglende erfaring og/eller manglende kunnskaper, såfremt de ikke er under oppsyn av en person som er ansvarlig for sikkerheten eller gir instruksjoner om bruk av apparatet. Barn må være under tilsyn for å sørge for at de ikke leker med apparatet.

- ADVARSEL: Operatører må bli tilstrekkelig opplært i bruken av disse maskinene.
- ADVARSEL: Denne maskinen er ikke egnet for oppsamling av helsefarlig støv.
- ADVARSEL: Denne maskinen er kun beregnet for tørr bruk.
- ADVARSEL: Denne maskinen er kun beregnet for innendørs bruk.
- ADVARSEL: Denne maskinen må kun oppbevares innendørs.
- ADVARSEL: Netttilkoblingsledningen må ikke komme i kontakt med de roterende børstene.

△ ADVARSEL! Under driften danner dette elektroverktøyet et elektromagnetisk felt. Dette feltet kan under visse omstendigheter skade aktive eller passive medisinske implantater. For å redusere faren for alvorlige eller dødelige farer anbefaler vi at personer med medisinske implantater forhører seg med legen sin eller produsenten av implantatet før elektroverktøyet betjenes.

Resterende risikoer

Maskinen er konstruert og bygget i henhold til nyeste tekniske standarder og anerkjente sikkerhetstekniske regler. Likevel kan det oppstå enkelte restfarer ved arbeidet.

- Helsefare på grunn av trestøv eller trespon. Bruk absolutt personlig verneutstyr som øyebeskyttelse og støvmaske.
- Det er mulig å puste inn støv når du lukker og skifter støvoppsamlingsposen. Hvis instruksjonene for avfallsbehandling i bruksanvisningen ikke følges (f.eks. bruk av P2-støvmasker), kan dette føre til innånding av støv.
- Helsefare på grunn av støv. Ved arbeidet overskrides det tillatte støvnivået. Bruk personlig verneutstyr som hørselsvern.
- Fare på grunn av strøm, ved bruk av ikke forskriftsmessige elektriske tilkoblingsledninger.
- Dessuten kan det, på tross av alle forholdsregler som treffes, finnes muligheter for ikke-åpenbare restfarer.
- Restrisikoen kan minimeres dersom "Sikkerhetsanvisninger" og "Forskriftsmessig bruk" samt bruksanvisningen sett under ett blir fulgt.

Ta godt vare på sikkerhetsinstruksjonene.

6. Tekniske data

Avtrekkstuss, tilkobling Ø	100 mm
Slangelengde	2000 mm
Luftytelse	215 m ³ /t
Trykkdifferanse	25000 Pa
Filterareal	0,3 m ²
Beholdervolum	65 l
Vekt	6,3 kg
Elektromotor	220 - 240 V~ 50/60 Hz
Effektforbruk	1200 W
Motorturtall	35000 min ⁻¹

Med forbehold om tekniske endringer!

Støy og vibrasjon

△ **Advarsel:** Støy kan ha en alvorlig innvirkning på helsen din. Hvis maskinstøyen overstiger 85 dB, må du bruke et egnet hørselsvern.

7. Utpakking

△ OBS!

Apparatet og emballasjemateriale er ikke et leketøy! Barn skal ikke leke med plastposer, folier og smådeler! Det er fare for svelging og kvelning!

- Åpne emballasjen og ta apparatet forsiktig ut av esken.
- Fjern emballasjematerialet samt emballasje- og transportsikringene (hvis der er noen).
- Sjekk at leveringsomfanget er fullstendig.
- Sjekk apparatet og tilbehørsdeler for transportskader. Ved anmerkninger skal distributøren informeres umiddelbart. Senere reklamasjoner vil ikke bli godtatt.
- Hvis det er mulig, bør du bevare emballasjen til garantiperioden er over.
- Gjør deg kjent med brukerveiledningen før du tar apparatet i bruk.
- Når det gjelder tilbehør, slitasje- og reservedeler, skal du kun bruke originaldeler. Reservedeler får du hos din faghandler.
- Oppgi ved bestillinger våre artikkelnumre, samt type og byggeår for apparatet.

8. Oppbygging / Før idriftsetting

△ OBS!

Før igangsetting må apparatet monteres komplett!

8.1 Montering av filterpatron (10) med filterpose (11), fig. 3 - 5

- Sett filterpatronen (10) inn i filterposen (11). (fig. 3 + 4)
- Press overhenget inn i filterpatronen (10). (Fig. 4)
- Sett så filterpatronen (10) på motorhuset (1). (Fig. 5)
- Sett hele motorhuset (1) på beholderen (3) og lås låsekroken (9).

8.2 Montering av utsugsslangen (5), fig. 6 + 7

- Monter utsugsslangen (5) med slangeklemmen (8) på slangestussen til beholderen (3).
- Monter den andre siden av utsugsslangen (5) med slangeklemmen (8) og slangekoblingen (7).

9. Ta i drift

△ OBS!

Før igangsetting må apparatet monteres komplett!

9.1 Slå på/av, fig. 1

- For å slå på, trykk på-/av-bryteren (4) i posisjon «I».
- For å igjen slå av apparatet, trykk på-/av-bryteren (4) i posisjon «0».

10. Elektrisk tilkobling

Den installerte elektromotoren er tilkoblet og klar for drift. Tilkoblingen tilsvarer de gjeldende VDE- og DIN-bestemmelsene. Nettilkoblingen hos kunden, samt skjøteledningen som benyttes, må være i samsvar med disse forskriftene.

Defekt elektro-tilkoblingsledning

Det oppstår ofte skader på isoleringen hos elektriske tilkoblingsledninger.

Årsaker for dette kan være:

- Trykksteder, når tilkoblingsledninger føres gjennom vinduer eller dørsprekker.
- Knekkpunkt på grunn av feil feste eller føring av tilkoblingsledningen.
- Grensesnitt på grunn av at tilkoblingsledningen ble overkjørt.
- Skader på isoleringen fordi den ble revet ut av stikkontakten i veggen.
- Riss som følge av aldring hos isoleringen.

Slike defekte el-tilkoblingsledninger må ikke brukes og er på grunn av isolasjonsskadene, livsfarlig.

Kontroller den elektriske tilkoblingsledningen regelmessig for skader. Pass på at tilkoblingsledningen ikke er koblet til strømmettet ved kontroll.

Strømledninger skal være i samsvar med relevante VDE- og DIN-bestemmelser. Bruk kun tilkoblingsledninger med lik merking.

Et påtrykk av typebetegnelsen på tilkoblingskabelen er en forskrift.

For enfaset vekselstrømmotor anbefaler vi en sikring fra C 16 A eller K 16 A for maskiner med høyere startstrøm (fra 3000 watt)!

Tilkoblingstype Y

Hvis utskifting av nettilkoblingsledningen er nødvendig, må dette gjøres av produsenten eller dens representant for å unngå sikkerhetsfarer.

11. Rengjøring

⚠ Obs!

Trekk ut strømpluggen før alle rengjøringsarbeider.

Vi anbefaler at du rengjør apparatet direkte etter hver bruk.

Tørk spon og støv av maskinen en gang i blant.

Rengjør apparatet regelmessig med en fuktig klut og litt flytende såpe. Ikke bruk rengjørings- eller løsningsmidler. Disse kan angripe plastdelene til apparatet.

Pass på at det ikke kan komme vann inn i maskinen.

12. Lagring

- Lagre apparatet og tilbehøret på et mørkt, tørt og frostfritt sted som er utilgjengelig for barn.
- Den optimale lagertemperaturen ligger mellom 5 og 30 °C.
- Oppbevar verktøyet i originalemballasjen.
- Dekk til verktøy for å beskytte det mot støv eller fuktighet.
- Oppbevar brukerveiledningen sammen med verktøyet.

13. Vedlikehold

Obs!

Trekk ut strømpluggen før alle vedlikeholdsarbeider.

Tilkoblinger og reparasjoner

Tilkoblinger og reparasjoner av det elektriske utstyret skal kun gjøres av en elektriker.

Ved tilbakemeldinger må du angi følgende informasjon:

- strømtype til motoren
- informasjon til maskinens typeskilt
- informasjon til motor-typeskiltet

Serviceinformasjon

Du må passe på, at følgende deler til dette produktet underligger en bruksavhengig eller naturlig slitasje hhv. følgende deler er nødvendige som forbruksmaterialer. Slitedeler*: Filterpose, filterpatron

* ikke absolutt inkludert i leveringsområdet!

Reservedeler og tilbehør får du i vårt servicesenter. Hertil må du skanne QR-koden på tittelsiden.

14. Kassering og gjenvinning

Merknad om emballasjen



Emballasjemateriale kan resirkuleres. Vennligst kast emballasje på en miljøvennlig måte.

Henvisninger til elektro- og elektronikkenshetslov (ElektroG)



Brukt elektriske og elektroniske enheter skal ikke kastes i husholdningsavfallet, men må samles inn eller kasseres separat!

- Gamle batterier eller oppladbare batterier, som ikke er fast installert i det gamle apparatet, må tas ut uten at de skades før apparatet leveres inn! Kasseringen av disse er regulert av batteriloven.
- Eieren eller brukeren av elektriske og elektroniske apparater er forpliktet til å levere disse inn til gjenvinning.
- Sluttbrukeren har ansvaret for å slette personrelaterte opplysninger fra enheten som skal kasseres!

- Symbolet med gjennomstreket søppelkasse betyr at brukte elektriske og elektroniske enheter ikke skal kastes i husholdningsavfallet.
- Brukte elektroniske og elektriske enheter kan leveres inn gratis ved følgende steder:
 - Offentlige kasserings- eller innsamlingssteder (f.eks. kommunale miljøstasjoner).
 - Utsalgssteder for elektriske apparater (stasjonære eller online) dersom forhandleren er forpliktet til å ta enhetene tilbake eller frivillig tilbyr dette.
 - Du kan levere inn opptil tre gamle elektriske enheter per type enhet, med en maksimal kantlengde på 25 centimeter, fra produsenten gratis uten å først kjøpe en ny enhet eller ta dem til et annet autorisert innsamlingspunkt i ditt område.
 - Du kan finne ut flere supplerende returbetainger fra produsenter og distributører hos de respektive kundeservicene.
- Hvis produsenten leverer et nytt elektrisk apparat til en privat husholdning, kan denne arrangere at det gamle elektriske apparatet skal hentes på forespørsel fra sluttbrukeren. Ta kontakt med produsentens kundeservice for dette.
- Disse erklæringene gjelder kun for enheter som er installert og solgt i landene i EU og underlagt det europeiske direktivet 2012/19/EU. I land utenfor EU kan det være avvikende bestemmelser for kassering av brukte elektriske og elektroniske apparater.



Schepbach GmbH, Günzburger Str. 69, 89335 Ichenhausen

DE	EU-Konformitätserklärung Originalkonformitätserklärung		Der hier beschriebene Gegenstand der Erklärung erfüllt die Vorschriften der Richtlinie 2011/65/EU des Europäischen Parlaments und des Rates vom 8. Juni 2011 zur Beschränkung der Verwendung bestimmter gefährlicher Stoffe in Elektro- und Elektronikgeräten. *
	Wir erklären in alleiniger Verantwortung, dass das hier beschriebene Produkt mit den geltenden Richtlinien und Normen übereinstimmt.		Technische Unterlagen verfügbar bei: **
GB	EU Declaration of Conformity Translation of the original Declaration of Conformity		The object of the declaration described here fulfils the regulations of the directive 2011/65/EU of the European Parliament and Council from 8th June 2011, on the restriction of the use of certain hazardous substances in electrical and electronic equipment. *
	We declare under our sole responsibility that the product described here complies with the applicable directives and standards.		Technical documentation available at: **
FR	Déclaration UE de conformité Traduction de la déclaration de conformité originale		L'appareil décrit ci-dessus dans la déclaration est conforme aux réglementations de la directive 2011/65/UE du Parlement Européen et du Conseil du 8 juin 2011 visant à limiter l'utilisation de substances dangereuses dans la fabrication des appareils électriques et électroniques. * Dossier technique auprès de: **
	Nous déclarons, sous notre propre responsabilité, que le produit décrit ici est conforme aux directives et normes en vigueur.		
IT	Dichiarazione di conformità UE Traduzione della dichiarazione di conformità originale		L'oggetto della dichiarazione, qui descritto, soddisfa le disposizioni della Direttiva 2011/65/UE del Parlamento Europeo e del Consiglio dell'8 giugno 2011, sulla restrizione nell'utilizzo di determinate sostanze pericolose negli apparecchi elettrici ed elettronici. *
	Dichiariamo sotto la nostra esclusiva responsabilità che il prodotto qui descritto è conforme alle direttive e alle norme vigenti.		Documentazione tecnica disponibile presso: **
NL	EU-conformiteitsverklaring Vertaling van de originele conformiteitsverklaring		Het hier beschreven onderwerp van deze verklaring voldoet aan de voorschriften van richtlijn 2011/65/EU van het Europees Parlement en de Raad van 8 juni 2011 omtrent de beperking van het gebruik van bepaalde gevaarlijke stoffen in elektrische en elektronische apparaten. *
	Wij verklaren onder eigen verantwoordelijkheid dat het hier beschreven product voldoet aan de geldende richtlijnen en normen.		Technische documentatie verkrijgbaar bij: **
ES	Declaración de conformidad UE Traducción de la Declaración de conformidad original		El objeto de la declaración aquí descrito cumple las disposiciones de la Directiva 2011/65/UE del Parlamento Europeo y el Consejo del 8 de junio de 2011 sobre restricciones a la utilización de determinadas sustancias peligrosas en aparatos eléctricos y electrónicos. *
	Declaramos, bajo nuestra exclusiva responsabilidad, que el producto aquí descrito cumple las directivas y normas aplicables.		Documentación técnica disponible en: **
PT	Declaração de conformidade UE Tradução da declaração de conformidade original		O objeto da declaração aqui descrito cumpre com as normas da Diretiva 2011/65/UE do Parlamento Europeu e do Conselho de 8 de junho de 2011 relativamente à restrição da utilização de determinadas substâncias perigosas em equipamentos elétricos e eletrónicos. *
	Declaramos, à nossa exclusiva responsabilidade, que o produto aqui descrito está em conformidade com as diretivas e normas aplicáveis.		Documentos técnicos disponíveis junto de: **
CZ	EU prohlášení o shodě Překlad originálního prohlášení o shodě		Zde popsaný předmět prohlášení splňuje předpisy směrnice 2011/65/EU Evropského parlamentu a Rady ze dne 8. června 2011 pro omezení používání určitých nebezpečných látek v elektrických a elektronických zařízeních. *
	Prohlašujeme na svou výlučnou odpovědnost, že zde popsaný výrobek odpovídá platným směrnicím a normám.		Technické podklady k dispozici u: **
SK	EU vyhlásenie o zhode Preklad originálneho vyhlásenia o zhode		Tu opísaný predmet vyhlásenia je v súlade s predpismi smernice Európskeho parlamentu a Rady 2011/65/EU z 8. júna 2011 o obmedzení používania určitých nebezpečných látok v elektrických a elektronických zariadeniach. *
	Na vlastnú zodpovednosť vyhlasujeme, že tu popísaný výrobok je v súlade s platnými směrnicami a normami.		Technické podklady sú k dispozícii na: **
HU	EU megfeleléségi nyilatkozat Az eredeti megfeleléségi nyilatkozat fordítása		A nyilatkozat itt megnevezett tárgya teljesíti az Európai Parlament és Tanács 2011. június 8-i, egyes veszélyes anyagok elektronos és elektronikus berendezésekben való alkalmazásának korlátozásáról szóló 2011/65/EU irányelvének előírásait. *
	Saját kizárólagos felelősségünkre kijelentjük, hogy az itt ismertetett termék megfelel az érvényes irányelveknek és szabványoknak.		A műszaki dokumentáció elérhető: **
	Cikkszám ***	Termék megnevezése: Elszívó berendezés DC100, ASA150-BE, IX-ASA100, PX-AS-100	Márka ****

PL	Deklaracja zgodności UE Tłumaczenie oryginalnej deklaracji zgodności		Wymieniony powyżej przedmiot niniejszej deklaracji jest zgodny z wymogami dyrektywy 2011/65/UE Parlamentu Europejskiego i Rady z 8 czerwca 2011 r. w sprawie ograniczenia stosowania niektórych niebezpiecznych substancji w sprzęcie elektrycznym i elektronicznym. *
	Oświadczamy na własną odpowiedzialność, że opisany tutaj produkt jest zgodny z obowiązującymi dyrektywami i normami.		Dokumentacja techniczna dostępna na stronie: **
	Numer artykułu ***	Nazwa artykułu: Instalacja wyciągowa DC100, ASA150-BE, IX-ASA100, PX-AS-100	Marka ****
HR	EU izjava o skladnosti Prijevod originalne izjave o skladnosti		Ovdje opisani predmet Izjave ispunjava propise Direktive 2011/65/EU Evropskog parlamenta i Vijeća od 8. lipnja 2011. o ograničenju uporabe određenih opasnih tvari u električnoj i elektroničkoj opremi. *
	Na svoju odgovornost izjavljujemo da je ovdje opisan proizvod usklađen s važećim direktivama i normama.		Tehnička dokumentacija dostupna je na: **
	Broj artikla***	Naziv artikla: Usisni sustav DC100, ASA150-BE, IX-ASA100, PX-AS-100	Marka****
SI	EU izjava o skladnosti Prevod originalne izjave o skladnosti		Tukaj opisani predmet izjave izpolnjuje predpise Direktive 2011/65/EU Evropskega parlamenta in Sveta z dne 8. junij 2011 za omejevanje uporabe določenih nevarnih snovi v električnih in elektronskih napravah. *
	S polno odgovornostjo izjavljamo, da je tukaj opisani izdelek v skladu z veljavnimi smernicami in standardi.		Tehnični dokumenti so na voljo pri: **
	Številka izdelka ***	Opis izdelka: Sistem za odsesavanje DC100, ASA150-BE, IX-ASA100, PX-AS-100	Znamka ****
EE	EU vastavusdeklaratsioon Vastavusdeklaratsiooni originaali tõlge		Deklaratsiooni objektiks olev siin kirjeldatud ese vastab Euroopa Parlamendi ja nõukogu direktiivile 2011/65/EÜ kuupäevaga 8. juuni 2011 teatud ohtlike ainete kasutamispirangu kohta elektri- ja elektroonikaseadmetes. *
	Me deklareerime ainuiskuliselt vastutades, et siin kirjeldatud toode ühtib esitatud direktiivide ja normidega.		Tehnilised dokumendid on saadaval: **
	Artiklinumber ***	Art nimetus: Imusüsteem DC100, ASA150-BE, IX-ASA100, PX-AS-100	Kaubamärk ****
LT	EB atitikties deklaracija Atitikties deklaracijos originalo vertimas		Čia aprašytas deklaracijos objektas atitinka 2011 m. birželio 8 d. Europos Parlamento ir Tarybos direktyvos 2011/65/ES dėl tam tikrų pavojingų medžiagų naudojimo elektros ir elektroninėje įrangoje apribojimo reikalavimus. *
	Prisiimdami išskirtinę atsakomybę deklaruojame, kad čia aprašytas gaminytis atitinka galiojančias direktyvas ir standartus.		Techinius dokumentus galima gauti iš: **
	Gaminio numeris ***	Gaminio pavadinimas: Išsiurbimo įrenginys DC100, ASA150-BE, IX-ASA100, PX-AS-100	Prekės ženklas ****
LV	ES atbilstības deklarācija Orīginālās atbilstības deklarācijas tulkojums		Šeit aprakstītais deklarācijas priekšmets atbilst Eiropas Parlamenta un Eiropas Padomes 2011. gada 8. jūnija Direktīvas 2011/65/ES noteikumiem par noteiktu bīstamo vielu izmantošanas ierobežošanu elektriskajās un elektroniskajās ierīcēs. *
	Mēs, uzņemoties pilnu atbildību, paziņojam, ka šeit aprakstītais ražojums atbilst spēkā esošajām direktīvām un standartiem.		Tehniskā lieta ir pieejama pie: **
	Preces numurs ***	Preces apzīmējums: Nosūķšanas iekārta DC100, ASA150-BE, IX-ASA100, PX-AS-100	Prečzīme ****
SE	EU-försäkran om överensstämmelse Översättning från försäkran om överensstämmelse i original		Föremålet för försäkran som beskrivs här överensstämmer med bestämmelserna i Europaparlamentets och rådets direktiv 2011/65/EU av den 8 juni 2011 om begränsning av användningen av vissa farliga ämnen i elektriska och elektroniska produkter. *
	Vi förklarar under eget ansvar att produkten som beskrivs här överensstämmer med gällande riktlinjer och standarder.		Teknisk dokumentation tillgänglig hos: **
	Artikelnummer ***	Artikelbeteckning: Utsugningsanläggning DC100, ASA150-BE, IX-ASA100, PX-AS-100	Märke ****
FI	EU-vaatimustenmukaisuusvakuutus Alkuperäisen vaatimustenmukaisuusvakuutuksen käännös		Tässä kuvattu vakuutuksen kohde täyttää tiettyjen vaarallisten aineiden käytön rajoittamisesta sähkö- ja elektroniikkalaitteissa 8. kesäkuuta 2011 annetun Euroopan parlamentin ja neuvoston direktiivin 2011/65/EU määräykset. *
	Vakuutamme omalla vastuullamme, että tässä kuvattu tuote täyttää voimassa olevien direktiivien ja standardien määräykset.		Tekniset asiakirjat saatavana: **
	Tuotenumro ***	Tuotenimike: Imulaitteisto DC100, ASA150-BE, IX-ASA100, PX-AS-100	Merkki ****
DK	EU-overensstemmelseserklæring Oversættelse af den originale overensstemmelseserklæring		Genstanden for den her beskrevne erklæring overholder bestemmelserne i Europa-Parlamentets og Rådets direktiv 2011/65/EU af 8. juni 2011 vedr. begrænsning af brugen af visse farlige stoffer i elektrisk og elektronisk udstyr. *
	Vi erklærer under eget ansvar, at det her beskrevne produkt overholder de gældende direktiver og standarder.		Tekniske dokumenter findes på: **
	Artikelnummer ***	Art.-betegnelse: Udsugningsanlæg DC100, ASA150-BE, IX-ASA100, PX-AS-100	Mærke ****
NO	EU-samsvarserklæring Oversettelse av den opprinnelige samsvarserklæringen		Gjenstand for erklæringen beskrevet her oppfyller forskriftene til direktiv 2011/65/EU fra Europa-Parlamentet og Rådet av 8. juni 2011 om begrensnig av bruken av bestemte farlige stoffer i elektronikk og elektronisk utstyr. *
	Vi erklærer med eneansvar at produktet som er beskrevet her er i samsvar med gjeldende direktiver og standarder.		Tekniske dokumenter tilgjengelig hos: **
	Artikkelnummer ***	Art.betegnelse: Avtrekksanlegg DC100, ASA150-BE, IX-ASA100, PX-AS-100	Merke ****

BG	ЕС Декларация за съответствие Превод на оригиналната декларация на съответствие		Описаният предмет в декларацията отговаря на разпоредбите на Директива 2011/65/EC на Европейския парламент и на Съвета от 8 юни 2011 г. относно ограничението на употребата на определени опасни вещества в електрическото и електронното оборудване. *
	Ние декларираме на своя отговорност, че описаният тук продукт отговаря на приложимите директиви и стандарти.		Техническата документация се предоставя от: **
Каталожен номер ***		Обозначение на артикула: Смукателна уредба DC100, ASA150-BE, IX-ASA100, PX-AS-100	Марка ****
GR	Δήλωση συμμόρφωσης ΕΕ Μετάφραση από το πρωτότυπο της δήλωσης συμμόρφωσης		Το αντικείμενο της παρούσας δήλωσης, το οποίο περιγράφεται εδώ, εκπληρώνει τις διατάξεις της Οδηγίας 2011/65/ΕΕ του Ευρωπαϊκού Κοινοβουλίου και του Συμβουλίου της 8ης Ιουνίου 2011 σχετικά με τον περιορισμό της χρήσης ορισμένων επικίνδυνων ουσιών σε ηλεκτρικό και ηλεκτρονικό εξοπλισμό. *
	Δηλώνουμε με αποκλειστική μας ευθύνη ότι το προϊόν που περιγράφεται στο παρόν βρίσκεται σε συμμόρφωση με τις ισχύουσες Οδηγίες και Πρότυπα.		Ο τεχνικός φάκελος είναι διαθέσιμος στη θέση: **
Αριθμός είδους ***		Όνομασία προϊόντος: Σύστημα αναρρόφησης DC100, ASA150-BE, IX-ASA100, PX-AS-100	Μάρκα ****
RO	Declarație de conformitate UE Traducere a declarației de conformitate originale		Obiectul declarației descris aici îndeplinește prescripțiile directivei 2011/65/UE a Parlamentului European și a Consiliului din 8 Iunie 2011 asupra limitării utilizării anumitor substanțe periculoase în aparatele electrice și electronice. *
	Declarații pe proprie răspundere că produsul descris aici coincide cu directivele și normele în vigoare.		Documentație tehnică disponibilă la: **
Număr articol ***		Denumirea articolului: Instalație de aspirare DC100, ASA150-BE, IX-ASA100, PX-AS-100	Marcă ****
RS	EU izjava o usaglašenosti Prevod originalne izjave o usklađenosti		Ovde opisani predmet ove izjave ispunjava odredbe Direktive 2011/65/EU Evropskog parlamenta i Saveta od 8. juna 2011. godine o ograničenju upotrebe određenih opasnih materija u električnoj i elektronoj opremi. *
	Izjavljujemo na našu isključivu odgovornost da je ovde opisani proizvod usklađen sa primenljivim smernicama i standardima.		Tehnička dokumentacija dostupna kod: **
Broj artikla ***		Oznaka proizvoda: Sistem za usisavanje DC100, ASA150-BE, IX-ASA100, PX-AS-100	Brend ****
TR	AB uygunluk beyanı Orijinal uygunluk beyanının çevirisi		İşbu uygunluk beyanının düzenlendiği burada adı geçen ürün, Avrupa Parlamentosu'nun ve 8 Haziran 2011 tarihli Konsey'in elektrik ve elektronik cihazlarda belirli tehlikeli maddelerin sınırlandırılmasına ilişkin 2011/65/AT sayılı direktifini yerine getirmektedir. *
	Burada açıklanan ürünün geçerli yönetmeliklere ve standartlara uygun olduğunu tamamen kendi sorumluluğumuz altında beyan ediyoruz.		Teknik belgeler şurada mevcuttur: **
Ürün numarası ***		Ürün Tanım: Toz Emme Makinası DC100, ASA150-BE, IX-ASA100, PX-AS-100	Marka ****
***		5906306901 / 5906306907 / 5906306930 / 5906306917 / 5906306969 / 35063029978 / 39063039969 / 58063049944 / 5906306984	**** SCHEPPACH / IXES / Practixx

** :
Georg Kohler
Günzburger Str. 69
D-89335 Ichenhausen

i. V. Andreas Pöcher /
Head of Project Management

i. V. Simon Schunk /
Division Manager Product Center

Ichenhausen, 18.02.2026

- 2011/65/EU*
- 2014/30/EU
- 2016/1628/EU
- 2014/29/EU
- 2014/35/EU
- 2004/22/EG
- 2014/68/EU
- 89/686/EWG_96/58/EG
- 90/396/EWG

- 2006/42/EG
 - Annex IV
- Notified Body:
- Notified Body No.:
- Certificate No.:

- 2000/14/EG; 2005/88/EG
- Noise:
measured L_{WA} =
guaranteed L_{WA} =
- Annex V
 - Annex VI
- Notified Body:
- Notified Body No.:

2016/1628/EU Emission No.:

EN 60335-1:2012+A11:2014+A13:2017+A1:2019+A14:2019+A2:2019+A15:2021; EN 60335-2-69:2012;
EN 62233:2008; EN IEC 55014-1:2021; EN IEC 55014-2:2021; EN IEC 61000-3-2:2019+A1:2021;
EN 61000-3-3:2013+A1:2019+A2:2021

